

臺北市 111 學年度教育盃 中等學校籃球錦標賽 秩序冊



臺北市府教育局

DEPARTMENT OF EDUCATION
TAIPEI CITY GOVERNMENT

主辦單位：臺北市府教育局
承辦單位：永吉國民中學
協辦單位：懷生國民中學
興雅國民中學
永春高級中學
泰北高級中學

比賽日期：111 年 9 月 30 日至 11 月 5 日

目 錄

一、臺北市 111 學年度教育盃中等學校籃球錦標賽競賽規程.....	1
二、大會工作人員.....	9
三、審判委員會暨裁判名單.....	10
四、110 學年度教育盃中等學校籃球錦標賽成績總表.....	12
五、111 學年度籃球教育盃中等學校錦標賽參加學校.....	13
六、各組參賽學校隊職員及選手名單.....	14
(一) 國中女子乙級.....	14
(二) 國中女子甲級.....	16
(三) 國中男子乙級.....	18
(四) 國中男子甲級.....	25
(五) 高中(職)女子乙級.....	27
(六) 高中(職)女子甲級.....	29
(七) 高中(職)男子乙級.....	31
(八) 高中(職)男子甲級.....	37
(九) 教職員工男子組.....	39
(十) 教職員工女子組.....	44
七、各級(組)學校分組表.....	45
八、賽程表.....	52
(一) 懷生場地—國男乙(預賽)、國女甲、國女乙(預賽、決賽)賽程表.....	52
(二) 興雅場地—高男乙、國男乙(預賽)賽程表.....	53
(三) 泰北場地—高男乙(預賽、決賽)賽程表.....	55
(四) 永吉場地—高男甲、國男甲、國男乙(預賽、決賽)賽程表.....	56
(五) 永春場地—高女甲、高女乙、教職男、教職女(預賽、決賽)賽程表.....	60

臺北市 111 學年度教育盃中等學校籃球錦標賽競賽規程

- 一、依據：臺北市政府教育局 111 年 9 月 6 日北市教體字第 11130792241 號函辦理。
- 二、目的：提升臺北市中等學校籃球水準，促進校際間籃球技術之交流。
- 三、主辦單位：臺北市政府教育局。
- 四、承辦單位：臺北市立永吉國民中學。
協辦單位：臺北市立懷生國民中學。
臺北市立興雅國民中學。
臺北市立永春高級中學。
- 五、比賽分組與地點：各組比賽場地若有變動，最終於領隊暨抽籤會議公告。
 - (一) 國中男子甲級：永吉國中（臺北市信義區松隆路 161 號）。
 - (二) 國中男子乙級：懷生國中（臺北市大安區忠孝東路 3 段 248 巷 30 號）。
興雅國中（臺北市信義區松德路 168 巷 15 號）。
永吉國中（臺北市信義區松隆路 161 號）。
 - (三) 國中女子甲級：懷生國中（臺北市大安區忠孝東路 3 段 248 巷 30 號）。
 - (四) 國中女子乙級：懷生國中（臺北市大安區忠孝東路 3 段 248 巷 30 號）。
 - (五) 高中(職)男子乙級：泰北高中（臺北市士林區福林里福林路 240 號）。
興雅國中（臺北市信義區松德路 168 巷 15 號）。
 - (六) 高中(職)男子甲級：永吉國中（臺北市信義區松隆路 161 號）。
 - (七) 高中(職)女子乙級：永春高中（臺北市信義區松山路 654 號）。
 - (八) 高中(職)女子甲級：永春高中（臺北市信義區松山路 654 號）。
 - (九) 教職員工男子組：永春高中（臺北市信義區松山路 654 號）。
 - (十) 教職員工女子組：永春高中（臺北市信義區松山路 654 號）。
- 六、比賽日期：中華民國 111 年 9 月 30 日（星期五）至 11 月 5 日（星期六）。
- 七、參加單位：以學校為單位，臺北市各中等學校均得組男、女生各 1 隊為限，報名參加比賽（不得兼報甲、乙級）。
- 八、參加資格：
 - (一) 學生組學籍規定
 1. 參加比賽之選手，以各校 111 學年度第一學期開學日，即在代表學校就學設有學籍，現仍在學者為限。
 2. 在國中修業 3 年以上者不得報名參加國中組。

- 3.轉學生或重考生參加比賽者，以具有就讀學校連續1年以上之學籍者為限；如原就讀之學校於110學年度係因諭令停招或解散之學生，則不受此限，惟需檢附相關證明。
- 4.開學日之認定：高級中等學校以教育部核定之學年開學日為基準，國民中小學已所屬各縣市政府公佈核定之學年開學日為基準。

(二) 年齡：

- 1.國中組：民國95年9月1日(含)以後出生者為限。
- 2.高中組：民國92年9月1日(含)以後出生者為限。

(三) 教職員工組：

- 1.凡本市各公私立中等學校以下正式編制內之教職員工(含代理教師)及專任運動教練，均可代表其學校參加(惟課外活動指導、增置教師、代課教師、實習教師及工讀生非編制內教職員工，均不視維編制內現職)，以學校為單位組隊報名參加比賽。
- 2.女(男)教職員工不得跨組參加比賽。

九、參賽組別：

- (一)經教育局核定設有體育班運動種類、專任運動教練(含約聘雇)或教育局核有招收重點運動發展項目(男生或女生)之中等學校，分劃歸類為教育盃甲級且務必報名參賽。
- (二)未經教育局核定設置運動種類之體育班、專任運動教練(含約聘雇)或教育局核有重點運動發展項目男生或女生之中等學校之學校，得自行報名組隊參加甲或乙級，藉此兼顧競技體育水準及促進普遍參與之運動風氣(依據臺北市政府教育局102年5月27日北市教體字第10236515400號函辦理)。

十、報名人數：每隊職員含領隊、教練、助理教練、隨隊教師、管理各1人(共5人)，球員(含隊長)註冊15人。每場比賽可由註冊球員中提出正選球員名單(以12名為限)，出場比賽。

十一、報名日期：111年8月31日(星期三)起至9月16日(星期五)截止。(郵寄以郵戳為憑，聯絡箱或親自送達以截止日為限)。

十二、報名方式：

- (一)請上永吉國中網站 <http://w3.yjih.tp.edu.tw> 快速連結區點閱並下載報名表，上下欄位輸入完畢後請用 word 檔 E-mail 至 leewgin@yjih.tp.edu.tw。
- (二)將輸入完畢之報名表列印下來完成核章程序，為避免遺失，核章正本於報名截止日前，以掛號方式寄出(郵戳為憑)，郵寄地址：110臺北市信義區松隆路161號永吉國中學務處體育組收或親自送達(逾期概不受理)始完成報名手續。

十三、比賽用球：由大會指定之。

十四、賽制：

(一) 高男組：

1. 甲級依報名隊數決定賽制。

2. 乙級依報名隊數決定賽制。

(二) 高女組：同高男組。

(三) 國男組：同高男組。

(四) 國女組：同高男組。

(五) 教男組：採單淘汰制。

(六) 教女組：視實際報名隊數排定之。

(七) 賽制公告：承辦單位得依各組報名隊數多寡，進行賽制調整，並於領隊會議公佈。

(八) 各組報名隊數未達3隊取消比賽。

十五、領隊暨抽籤會議：

(一) 謹訂於中華民國 111 年 9 月 19 日 (星期一) 上午 10 時假永吉國中 2 樓簡報室舉行，未出席單位由本校承辦單位代理抽籤。

(二) 敬請本次協助辦理賽事學校之領隊或代理人，請出席會議，協商有關賽制、裁判人員、場地、費用等相關事宜。

(三) 有關球員資格審查及賽程時間安排 (最後確定) 請依各校情形於本次會議中提出，未提出者會後不予受理。

(四) 凡大會一切相關事宜及比賽規則修訂事項，均於領隊會議時宣布，不再另行通知。

(五) 本次賽程公佈時間為 111 年 9 月 23 日 (星期五) 下午，請自行上本校網站 (教育盃籃賽) 下載。

十六、獎勵：

(一) 學生組參賽及獲勝隊伍比例如下：

1. 參賽隊 (人) 數為 16 個以上者，獲得最優級組前 8 名。

2. 參賽隊 (人) 數為 14 個或 15 個者，獲得最優級組前 7 名。

3. 參賽隊 (人) 數為 12 個或 13 個者，獲得最優級組前 6 名。

4. 參賽隊 (人) 數為 10 個或 11 個者，獲得最優級組前 5 名。

5. 參賽隊 (人) 數為 8 個或 9 個者，獲得最優級組前 4 名。

6. 參賽隊 (人) 數為 6 個或 7 個者，獲得最優級組前 3 名。

7. 參賽隊 (人) 數為 4 個或 5 個者，獲得最優級組前 2 名。

8.參賽隊（人）數為 1 個至 3 個者，獲得最優級組第 1 名。

備註：本賽事劃分甲、乙組，甲組計算參賽隊數以前開甲、乙組參賽隊伍合併計算，乙組名次依照乙組參賽隊數計算並獨立排序。

- (二) 學生組參賽，優勝隊伍之學校隊職員敘獎額度：榮獲第一名者，指導教師或教練嘉獎 2 次 1 人、領隊、管理各嘉獎 1 次；第 2 名，領隊、管理、指導或教練各嘉獎 1 次；第 3 名，指導或教練嘉獎 1 次 1 人。
- (三) 比賽各組參賽隊伍未滿 4 隊者，酌予降低敘獎額度，其原則如下：3 隊參賽者冠軍比照第二名、亞軍比照第三名；2 隊參賽者，冠軍比照第三名。
- (四) 報名甲級參賽學校獲獎前 3 名隊伍，方能申請教育局核發之學校體育獎勵金及培訓補助金。
- (五) 教師組參賽敘獎額度為：「獲教師組第一、二、三名者，領隊、指導教師或教練、管理及參加人員每人核予嘉獎 1 次，惟每位教師於同一學年度參加各項教育盃教師組比賽，以敘獎 1 次為原則」辦理。
- (六) 為鼓勵各校積極組隊參與比賽，凡各報名參賽且實際出賽學生隊伍之指導教師或教練，擬核予嘉獎 1 次 1 人。
- (七) 優勝學校敘獎由承辦學校統一將成績函報教育局，由教育局發函各優勝學校依競賽規程辦理敘獎，優勝學校校長敘獎由教育局另案發布。
- (八) 承(協)辦學校敘獎額度：
 - 1.承辦學校：校長記功 1 次，其他有功人員記功 1 次 1 人、嘉獎 2 次 2 人及嘉獎 1 次 3 人。
 - 2.協辦學校：校長嘉獎 2 次，其他有功人員嘉獎 2 次 2 人、嘉獎 1 次 2 人。
 - 3.教職員部分請各校依上列額度自行辦理，承辦、協辦學校校長敘獎由教育局另案發布。

十七、成績公告：比賽結束後一週內，承辦學校於網站公告各項比賽成績(含各組團體賽優勝學校)，並將各項比賽成績(含附件)發函至教育局，由教育局轉知各校，各校得依競賽規程敘獎額度辦理敘獎。

十八、競賽規則：

(一) 比賽特別規定：

- 1.比賽時間應包括 4 節，第 1 節與第 2 節及第 3 節與第 4 節之間，以及每一決勝期之間，其休息時間為 2 分鐘。中場休息時間為 3 分鐘；第 4 節及決勝期最後 2 分鐘球中籃後停錶。

(1) 甲級每節 10 分鐘，決勝期 5 分鐘。

- (2) 乙級及教師組每節 8 分鐘，決勝期 5 分鐘。
2. 進攻隊必須在 8 秒內過半場，進攻投籃時限為 24 秒。
 3. 第 2、3、4 節依紀錄台顯示之箭頭方向，在中線發球開始比賽。
 4. 甲級每 1 節內，每隊隊員侵人與技術犯規累計達 4 次後，自第 5 次犯規起進入球隊犯規罰責，進行罰球。乙級及教師組每 1 節內，每隊隊員侵人與技術犯規累計達 3 次後，自第 4 次犯規起進入球隊犯規罰責，進行罰球。
 5. 球員犯規次數限制甲級為 5 次、乙級及教師組為 4 次。
 6. 本比賽為了避免賽程延誤，各場比賽除前 3 節最後 24 秒、第 4 節最後 2 分鐘以及全場的暫停與罰球停錶外其餘比賽時間皆不停錶。
 7. 各隊於比賽前 20 分鐘提出 12 位出場球員名單，並繳交蓋有該學期註冊戳章之學生證或學籍資料表正本以備查驗。無學生證或未蓋註冊戳章或無學籍資料表正本者，不得出場比賽。
 8. 一隊在比賽球場上準備比賽的球員不足 5 人時，比賽不得開始。某隊不足 5 人時，裁判應了解是否有任何不可預期的狀況，以致延誤。若球隊能說明延誤之原因，則不應被判技術犯規。反之，若球隊未能說明延誤之原因，則應判技術犯規或沒收該場比賽。
 9. 比賽最多只能延誤 15 分鐘。若遲到球隊(員)能說明遲到之合理原因且能於 15 分鐘內到達球場並準備比賽，則開始比賽；若無法說明遲到之合理原因，則判定該隊教練技術犯規之後開始比賽。若遲到球員未能於 15 分鐘內到達球場且準備比賽，則沒收該場比賽，由對方隊以 20：0 獲勝。
 10. 球隊至少球衣必須兩套。依賽程表排名在前的球隊為主隊，必須穿著淺色球衣並坐記錄臺（面向球場）左邊，上半場應進攻球場左側之球籃，賽程表排名在後的球隊為客隊，必須穿著深色球衣並坐記錄臺（面向球場）右邊，上半場應進攻球場右側之球籃。

(二) 本比賽除特別規定外，悉適用高級中等學校體育總會 110 學年度採用之最新國際籃球規則。

十九、申訴：

- (一) 有關球員資格問題，應於賽前或事實發生時提出；有關競賽上所發生之問題，應依據規則及相關規定辦理。
- (二) 若規則無明文規定者，則應於該場比賽結束後 30 分鐘內，以書面由領隊或教練簽章併同保證金新臺幣 5,000 元整，向臨場技術委員或競賽管理提出；

不得以口頭提出，未依規定提出時，不予受理。如理由未成立時，得沒收其保證金，充作大會經費，申訴成立則退回保證金。

- (三) 比賽中隊職員不得對裁判及對方教練、球員、家長及觀眾咆哮言語侮辱或毆打，裁判當場明確第 1 次以警告方式處理，再犯則中止比賽，並將此事件提交報告至審判委員會審議當日完成議處。
- (四) 有關競賽爭議或在競賽場上裁判發現有違反運動精神情事，違規等事項，由審判委員會審議處分之，決議後乃為最後之決定，不得再提出上訴。
- (五) 各隊應重視球隊品德及道德教育，所有參賽隊伍在每一場次比賽中均能展現積極拼搏之意志，發揮運動家精神；違反者將嚴予糾正並檢討改進。

二十、附則：

- (一) 該場比賽開賽時，必須要有教練或球隊職員到場方可比賽；比賽前 20 分鐘至記錄台報到，填寫出場名單並繳交蓋有該學期註冊章之學生證；若比賽時間超過 15 分鐘仍未出場比賽，以棄權論。
※教練或球隊職員：指大會秩序冊上經學校提報之教練或球隊職員。
- (二) 參加比賽的學生應攜帶學生證或學籍資料表正本備驗，比賽雙方若要求驗證請於賽前 10 分鐘至記錄台申請，比賽開始後除非比賽中冒名上場，否則不予受理。
- (三) 教職員工組若於報名後無特殊原因未能準時參與比賽，則於次年取消參賽資格 1 次；另教育盃有其教育意義，教職員工組身分應由各校核實認證，（教職組應攜帶身分證或足以證明文件備驗）做好教育典範免生爭議。
- (四) 學校完成學生報名手續參加比賽不得棄權，違者由承辦單位報局查處。棄權學校取消本年度比賽全部賽程，且不列入名次判定。
- (五) 啦啦隊請盡量統一整齊服裝，不得帶玻璃瓶、鐵罐、鞭炮、鼓、鑼鈸、擴音器、瓦斯汽笛等發出噪音聲響之器具進場。
- (六) 違規場外指導或干擾比賽，經勸阻不聽者，若係球隊職員得由裁判依規定處理；其餘人士得由承(協)辦學校會同當地警察機關處理，並由承辦學校函報教育局。
- (七) 運動傷害防護站使用之冰敷用塑膠袋及膠膜，除提供比賽中受傷球員緊急處理使用外，其餘將不提供，如需冰敷請各校自行攜帶冰敷袋及彈性繃帶。
- (八) 比賽場地僅開放該場次之參賽學校職、隊員入座及進出，球員家長及其他相關人員請至觀眾席。
- (九) 為配合借用學校校園車輛出入管制，不提供停車服務，請各參賽學校搭乘

大眾運輸工具前往，如自行開車請於校外尋找車位停放，敬請各參賽學校配合。

- (十) 參加(教育盃)賽事教練老師及學生、家長，請落實禁用一次性及(美耐皿)餐具，並將垃圾帶回學校處理。

二十一、防疫相關規定

- (一) 依據中央流行疫情指揮中心警戒等級，參賽人員一律配合相關防疫規定，參賽學校於進入校園及比賽場館，落實實名制、團進團出，除正在進行比賽之選手、裁判、教練外，其餘相關人員應全程配戴口罩。
- (二) 本賽事依「中央流行疫情指揮中心」活動辦理指引，所有符合居家檢疫、居家隔離、自主健康管理未解除者，以及體溫超過 37.5 度、呼吸道症狀、腹瀉、嗅味覺異常等疑似症狀者，一律不得進入比賽場地。
- (三) 本賽事進行中將隨時遵照中央流行疫情指揮中心指示配合相關防疫規定，並疫情及各項比賽的實際情況，進行滾動式修正調整。
- (四) 參與比賽之選手、教師、教練、工作人員、裁判及協助人員應填寫健康聲明書，個人健康聲明書統一留校備查，團體健康聲明書併實名制登記表，於進入校園或比賽場館時一併繳交。
- (五) 進入比賽場館相關人員皆禁止交談，並應保持室內 1.5 公尺及室外 1 公尺之社交安全距離，非參加比賽人員禁止進入比賽會場。
- (六) 為各參賽學校建立安全的賽事環境，惠請各校共同配合辦理。

二十二、本規程報請教育局核准後實施，修訂時亦同。

選手個人切結書

本人自願參加臺北市 111 學年度教育盃(中等學校籃球錦標賽)，並已經由家長協助評估可參加劇烈運動競賽。比賽期間遵照比賽規範，所附報名資料、證件等完全屬實、正確，亦未隱瞞相關運動傷害，如因個人未遵照大會規範、教練指示或因不恰當、不安全行為造成任何傷害，本人願意自行負責，及遵照大會有關規定給予的保險之權益。

參賽單位：

參加選手簽名：

家長或監護人簽名：

所屬教練簽名：

中 華 民 國 年 月 日

臺北市 111 學年度教育盃中等學校籃球錦標賽 大會工作人員名單

會 長：曾燦金

副 會 長：陳素慧、吳金盛、譚亦聰

總 幹 事：林奎宇

副總幹事：游慧君、謝丞韋、林春煌、陳政翊、劉增銘、陳建佑

幹 事：李展璋、詹一珍、楊艷屏、葉絡慈、李天華、胡坤宏

李汪江

裁 判 組：陳鼎華、李汪江

競 賽 組：郭華玲、李汪江、邱柏翰、王琦瑜、張家豪、卓華琪

場 地 組：郭華玲、邱柏翰、王琦瑜、張家豪、卓華琪

安 全 組：林梅君、邱柏翰、王琦瑜、張家豪、卓華琪

獎 品 組：陳玉燕

典 禮 組：李相儀、郭華玲

會 計 組：劉光瑩、林淑玲

醫 護 組：周慧美、郭華玲

攝 影 組：張鎰銳

場地清潔組：李汪江、郭華玲、邱柏翰、王琦瑜、張家豪、卓華琪

學生服務組：郭華玲、邱柏翰、王琦瑜、張家豪、卓華琪

審判委員會

召集人：林奎宇

副召集人：謝丞韋、林春煌、陳政翊、劉增銘、陳建佑

委員：郭華玲、李汪江、邱柏翰、王琦瑜、張家豪、卓華琪、李展璋

裁判名單

裁判長：陳傳仁

副裁判長：吳文治 賴騰讚

裁判名單：

孔德蕙	方誌輝	王仕怡	王傳名	朱一鴻	何孟家	吳宗義
吳念祖	吳柏誼	吳維雯	呂俊賢	宋奕承	宋馨妤	李佳隆
李効輯	李俊明	李健銘	李啟宇	李曉雨	沈志龍	卓郁雯
周亭汝	林明毅	林建閔	林祉豪	林顥烜	林謙菱	武昊春
邱玠璋	柯瑋祥	洪志瑋	洪偉智	孫榮志	徐賢忠	張士豪
張允恆	張文源	張峻僑	張晏誠	張智展	張鈞洺	戚冠民
許智鈞	許貴婷	許藍云	陳宇翔	陳宛渝	陳俞璇	陳俞璇
陳冠翔	陳冠綸	陳冠霖	陳裕學	陶子安	曾介成	曾冠嘉
游雅淳	游睿紘	馮立欣	黃士軒	黃俊仁	黃柏勳	黃振峰
黃惠雯	黃煒元	黃煜傑	黃煜婷	黃獻明	黃窩威	楊士賢
楊明錡	詹雅娟	詹雅筑	廖禹誠	聞浩德	劉冠廷	蔡杰廷
鄧金源	薛功駿	謝上謙	謝秉峰	謝秉峰	謝皆龍	謝瑩蓉
簡廷紘	羅仁理	李政樺(新北高級工業職業學校)				

林恩世(新北市立五峰國民中學)

何孟家(臺北市立金華國中)

許峰銘(臺北市立百齡高中)

陳婷婷(臺北市碧湖國小)

游先進(臺北市立大直高中)

謝瑩蓉(桃園市立建國國中)

記錄台：

方妍晴	王荷豐	余旻諺	吳羿嫻	吳苡晴	吳堉圻	呂昱醇
林 煬	林祉豪	林靖雯	姜曼琪	柏成箬	柏穹華	洪婉妍
張庭華	莊婷羽	陳宇翔	陳妍伶	陳邠如	陳怡靚	陳柔均
陳嘉如	曾憲陽	游欣諭	游薇珊	黃瀚陞	楊雨菁	楊雅婷
葉力瑋	葉子寧	葉庭嘉	過 涵	潘仕發	潘鵬宇	蔡依昀
蔡季儒	鄭柏吟	鄭智恩	鄭鎧涓	賴姿霖	羅開禹	蘇昱睿
饒音柔						

臺北市 110 學年度教育盃中等學校籃球錦標賽成績總表

比賽日期	110 年 09 月 23 日至 10 月 25 日	比賽地點	永吉國民中學	參賽校數 / 隊數	80 校 / 135 隊
			永春高級中學		
			懷生國民中學		
			興雅國民中學		
承辦學校	臺北市立永吉國民中學	承辦學校校長	謝丞韋	參賽 總人數	2,451 人
協辦學校	臺北市立永春高級中學	協辦學校校長	張云荼		
協辦學校	臺北市立懷生國民中學	協辦學校校長	陳政翊	男生人數	1,952 人
協辦學校	臺北市立興雅國民中學	協辦學校校長	劉增銘	女生人數	499 人

項 目		第一名	第二名	第三名	第四名	第五名	第六名	第七名	第八名	參賽隊數
教師男子組	單 位	復興高中	永春高中	木柵高工	以下 空白					25
	領 隊	劉桂光	張云荼	李通傑						
	指導教練	陳子弘	黃堃誠	林信華						
教師女子組	單 位	和平高中	以下 空白							3
	領 隊	溫宥基								
	指導教練	林松佐								
高男甲級	單 位	南湖高中	松山高中	建國中學	永春高中	成功高中	中正高中	木柵高工	強恕高中	11
	領 隊	董家莒	陳清誥	徐建國	張云荼	孫明峯	江惠真	李通傑	黃益峰	
	指導教練	陳弘澤	黃萬隆	簡肇熠	唐偉傑	蔡君豪	詹政學	林信華	林俊佑	
高男乙級	單 位	大誠高中	政大附中	景文高中	滬江高中	泰北高中	復興實中	內湖高中	松山工農	27
	領 隊	張德宏	張麗萍	黃景生	江書良	陳建佑	吳志弘	周寤竹	何杉友	
	指導教練	高從立	劉宗峰	甘志安	關超俊	龐雲漢	高詠強	許修輔	邱懷德	
高女甲級	單 位	北一女中	陽明高中	南湖高中	永春高中	以下 空白				4
	領 隊	陳智源	蔡哲銘	董家莒	張云荼					
	指導教練	駱燕萍	李台英	孫韻荃	王道基					
高女乙級	單 位	大誠高中	內湖高中	中山女中	泰北高中	以下 空白				9
	領 隊	張德宏	周寤竹	吳麗卿	陳建佑					
	指導教練	高從立	吳育曇	黃品瑞	龐雲漢					
國男甲級	單 位	金華國中	永吉國中	信義國中	新民國中	東湖國中	大安國中	景興國中	興雅國中	9
	領 隊	莊政龍	謝丞韋	蔣佳良	施俞旭	柯淑惠	蘇慧君	蔡來淑	劉增銘	
	指導教練	鄭皓為	郭華玲	賴信宏	張益銘	黃緯丞	王浩森	鄭伊新	張家豪	
國男乙級	單 位	敦化國中	明湖國中	政大附中	東山國中	天母國中	大直高中	石牌國中	濱江國中	35
	領 隊	周婉琦	莊志明	張麗萍	陳麗美	陳麗英	林湧順	黃桐良	李素珍	
	指導教練	邱奕銘	彭詩皓	劉宗峰	孫聞賢	白益璋	遊先進	黎萬晨	李亮毅	
國女甲級	單 位	民族國中	景興國中	陽明國中	懷生國中	石牌國中	金華國中	以下 空白		6
	領 隊	洪錫璿	蔡來淑	蔡哲銘	陳政翊	黃桐良	莊政龍			
	指導教練	許秀勉	許澤鑫	劉峻志	何素青	高敏淇	李玉霖			
國女乙級	單 位	景美國中	明湖國中	龍門國中	以下 空白					6
	領 隊	許順興	莊志明	鍾芷芬						
	指導教練	黃有祥	胡婉琳	孟繁宗						

臺北市 111 學年度教育盃中等學校籃球錦標賽

參賽學校名單

總計 84 校 145 隊

組 別	參 加 學 校 名 單					隊數
壹、國女乙級	介壽國中 明湖國中	大直高中 麗山國中	景美國中 萬芳高中	再興中學 天母國中	龍門國中	9
貳、國女甲級	懷生國中 金華國中	民族國中	石牌國中	陽明高中	景興國中	6
參、國男乙級	龍門國中 芳和實中 北政國中 內湖國中 弘道國中 忠孝國中 萬芳高中	仁愛國中 景美國中 南門國中 民生國中 延平中學 石牌國中 景文高中	介壽國中 敦化國中 政大附中 明德國中 明湖國中 立人中學 無界塾實驗教育機構	古亭國中 大直高中 懷生國中 復興實中 東山高中 至善國中	再興中學 天母國中 中正國中 濱江國中 蘭雅國中 桃源國中	33
肆、國男甲級	永吉國中 大安國中 興福國中	信義國中 新民國中	金華國中 東湖國中	興雅國中 麗山國中	景興國中 木柵國中	11
伍、高女乙級	大直高中 松山高中	中山女中 萬芳高中	泰北高中 大誠高中	育成高中 木柵高工	華江高中 景美女中	10
陸、高女甲級	南湖高中 金甌女中	永春高中	北一女中	陽明高中	內湖高中	6
柒、高男乙級	內湖高工 士林高商 復興實中 東山高中 中崙高中 復興高中	內湖高中 大安高工 西松高中 南港高工 師大附中 南港高中	再興中學 大直高中 大誠高中 景文高中 泰北高中 開南商工	松山家商 明倫高中 育成高中 陽明高中 大同高中 成淵高中	滬江高中 政大附中 延平中學 萬芳高中 松山工農 麗山高中	30
捌、高男甲級	永春高中 木柵高工 高中	成功高中 和平高中	建國中學 南湖高中	中正高中 強恕高中	松山高中 私立大同	10
玖、教職男組	永春高中 百齡高中 師大附中 再興中學 敦化國中 實驗教育機構	成淵高中 延平中學 景美國中 育成高中 大直高中	介壽國中 陽明高中 大安高工 立人國中 建成國中	內湖高中 木柵高工 復興高中 復興實中 龍門國中	華江高中 南港高中 和平高中 忠孝國中 無界塾實	25
拾、教職女組	和平高中	大安高工	永春高中	中山女中、陽明高中		5

各組參賽學校隊職員及選手名單

(一) 國中女子乙級：9 隊

校名	大直高中			校址	台北市中山區北安路 420 號			電話	0225334017
領隊	林湧順	教練	許珍瑜	助理教練	游先進	隨隊教師	吳博逸	管理	陳為邦
4	黃靖云	7	謝至淇	10	蔡語恩	13	洪子若	16	林芮琪
5	陳昀蓉	8	楊子潔	11	邱寓汝	14	洪子悅	17	吳念庭
6	梁姵奇	9	楊琰安	12	林曉君	15	郭羿妍	18	劉紫綾

校名	介壽國中			校址	臺北市松山區延壽街 401 號			電話	27674496
領隊	陳建廷	教練	鍾宣義	助理教練	林維駿	隨隊教師	鍾宣義	管理	鍾宣義
15	余靜慈	27	林郁珩	13	張歐俐	24	葉芷妤	1	徐玟豫
35	沈維珍	11	張華茜	20	王迦蕾	30	郝立依	21	廖偉廷
10	劉德韻	12	湯苡晴	3	吳映萱	29	歐采潔	7	曹斐茜

校名	天母國中			校址	台北市天母東路 120 號			電話	28754864*330
領隊	陳麗英	教練	羅云秀	助理教練	宋湘寧 林郁琳	隨隊教師	莊智鈞	管理	李鍾義
8	王婕穎	11	許雅茜	25	陳宥瑾	36	唐韶含		
9	倪思穎	14	曾為熹	31	曹芮綺	30	姚承霽		
10	陳閱朵	23	張喬頤	77	楊緒昕				

校名	再興高中			校址	台北市文山區興隆路四段二號			電話	29366803
領隊	柯文柔	教練	許亞倫	助理教練	張世昌	隨隊教師	薛兆宏	管理	許惠君
4	吳恬瑜	7	湯芷芸	10	簡婕庭	13	黃緒珮	16	陳子晴
5	陳芊霽	8	林筱喬	11	陳虹樺	14	林依萱	17	陳以芯
6	李芷涵	9	郭泰安	12	孫培甯	15	方柔涵	18	趙捷詒

校名	明湖國中			校址	台北市內湖區康寧路三段 60 號			電話	02-26320616
領隊	林正洲	教練	胡婉琳	助理教練	陳柏禎	隨隊教師		管理	
1	吳婧瑀	13	陳鈺揉	6	鄭羽宸	12	劉品婕		
14	莊舒雅	2	劉品妤	11	郭妤安				
15	陳旻希	17	潘宇琦	9	梁語芯				

校名	景美國中			校址	116 台北市文山區景中街 27 號			電話	89353130
領隊	許順興	教練	黃有祥	助理教練	徐敬堯	隨隊教師	余顯次	管理	陳鈺青
5	張栩嘉	12	羅云彤	23	周語冰	6	施多樂	10	婁馨卉
17	劉益安	21	廖冠惟	22	廖冠煊	8	王予彤	7	彭綻鈺
20	蕭家玲	11	葉蘋慧	1	王湘芸				

校名	萬芳高級中學			校址	臺北市文山區興隆路 3 段 115 巷 1 號			電話	0935438453
領隊	劉葳蕤	教練	陳文宗	助理教練	黃瑋琪	隨隊教師	陳蓓萱	管理	楊家鑫
4	王怡臻	7	謝玕蓁	10	沈策維	13	蘇婉君	16	
5	辛沛吟	8	郭凱薰	11	鄭玟玟	14		17	
6	林言潔	9	陳威婷	12	方心慈	15		18	

校名	龍門國中			校址	106 臺北市大安區建國南路二段 269 號			電話	02-27330299
領隊	鍾芷芬	教練	孟繁宗	助理教練	徐翊喬	隨隊教師	林怡君	管理	林柏瑩
4	吳珞維	7	黃郁芹	10	陳毓芯	13	江育淇	16	
5	丁禹心	8	余唯菁	11	莊子瑀	14	涂芸榛	17	
6	柯依涵	9	余宜宸	12	陳可嘉	15	柯洛安	18	

校名	麗山國中			校址	114 臺北市內湖區內湖路一段 629 巷 42 號			電話	02-27991867
領隊	張幸愉	教練	吳育曇	助理教練	洪珮珊	隨隊教師	吳育曇	管理	鄭鎧涓
1	張智涵	4	鄭渝潤	7	蔡昀軒	11	葉宜婕	14	方宥潔
2	黃榆鈞	5	汪旻萱	9	邱采樂	12	王妍鈞	15	邱德芙
3	謝宜蓁	6	陳綺恩	10	潘禹寧	13	黃湘陵	16	王妤如

(二) 國中女子甲級：6 隊

校名	懷生國中		校址	臺北市大安區忠孝東路3段248巷30號				電話	2721-5078*230
領隊	陳政翊	教練	何素青	助理教練	江佑庭	隨隊教師	王琦瑜	管理	葉絡慈
4	古沛妮	7	李愛	10	陳姿宸	13	鄭羽恩	16	宋偲綺
5	張子晴	8	張善筑	11	蔡佳熹	14	文嫻茹	17	郭書妍
6	游閔甯	9	許昶禛	12	蔡享恩	15	張薰文	18	李品儀

校名	陽明高中		校址	臺北市士林區中正路510號				電話	28316675*219
領隊	蔡哲銘	教練	劉峻志	助理教練	黃怡惠	隨隊教師	李台英	管理	黃怡惠
4	陳安樺	7	林宛廷	10	丁子欣	13	蔡灝嫻	16	洪佳靖
5	童鈺茶	8	張耘瑄	11	葉睿芙	14	王若臨	17	王靖岑
6	黃宇希	9	劉家妤	12	李欣苒	15	陳芯	18	李怡嫻

校名	景興國中		校址	臺北市文山區景興路46巷2號				電話	02-29323794
領隊	蔡來淑	教練	許澤鑫	助理教練	郭哲宇	隨隊教師	蔡佩穎	管理	張玉美
4	謝安蕎	7	張玉楨	10	宋佳軒	13	周俞均	16	洪婕瑜
5	許語珊	8	卓亭萱	11	林孟璇	14	黃筱涵	17	吳潔琳
6	林品妤	9	徐浩瑄	12	王思穎	15	李雨橦	18	周嫻霓

校名	金華國中		校址	臺北市大安區新生南路二段32號				電話	33931799
領隊	莊政龍	教練	駱易	助理教練	鄭皓為	隨隊教師	曾哲彥	管理	吳正杰
4	王婕馨	7	王宥芹	10		13		16	
5	莊涵雅	8	林雨勳	11		14		17	
6	李安淇	9		12		15		18	

校名	石牌國中		校址	臺北市北投區石牌路一段139號				電話	02-28224682
領隊	黃桐良	教練	高敏淇	助理教練		隨隊教師	陳俊利	管理	陳俊利
4	游品安	7	林忻慧	10	林忻柔	13	施懿真	16	劉又臻
5	洪瑀伶	8	汪真依	11	林婕恩	14	陳聿璿	17	
6	黃柔瑄	9	李若亞	12	陳邱姮	15	邱艾淳	18	

校名	民族實驗國民中學		校址	北市大安區羅斯福路四段 113 巷 13 號				電話	27322935
領隊	洪錫璿	教練	許秀勉	助理 教練	高鈺堯	隨隊 教師	吳思璇	管理	鄭凱文
4	高子喬	7	陳柔安	10	洪語暄	13	郭螢螢	16	許恩翎
5	章宸語	8	王若妍	11	曾珮庭	14	張雨瞳	17	賈子萱
6	林子琪	9	林念臻	12	吳欣穎	15	洪喬雲	18	申苡南

(三) 國中男子乙級：33 隊

校名	南門國中			校址	臺北市廣州街 6 號			電話	23142775
領隊	王福從	教練	嚴佑寧	助理教練	黃政謙	隨隊教師	翁晨浩	管理	陳月華
4	楊智丞	7	葉禾鴻	10	呂俊瑩	13	方浚宇	16	張軒侑
5	林禹安	8	盧鼎紘	11	阮昕楷	14	許閔皓	17	林永璿
6	連允樂	9	李承恩	12	鄒硯丞	15	范軒豪	18	謝昊龍

校名	民生國中			校址	臺北市松山區新東街 30 巷 1 號			電話	27653433#204
領隊	高敏慧	教練	張佑宇	助理教練	陳映儒	隨隊教師		管理	陳棋淞
0	余長嘉	4	王昊	11	陳泓睿	15	林哲均	24	鄭詠菁
1	陳邑韋	8	魯名溢	12	藍乙翔	22	顏懷樂	37	蔡杰洋
3	邱楷倫	10	朱翔爾	13	許翊霆	23	張立昕	99	阮新皓

校名	私立延平高級中學			校址	臺北市大安區建國南路一段 275 號			電話	27071478 #2307
領隊	張漢鏞	教練	鄭光庭	助理教練	王威達	隨隊教師	簡煌億	管理	彭敬淑
0	陳宏銘	13	劉晁東	18	林章維	24	王羿鈞	39	劉曜嘉
7	李亭均	14	許文璋	19	蘇子丞	31	陳柏翔	41	羅子宸
10	王建淮	15	董少鈞	21	廖冠歲	32	劉喆鈞	45	羅塏翔

校名	明湖國中			校址	台北市內湖區康寧路三段 60 號			電話	2632-0616
領隊	林正洲	教練	彭詩皓	助理教練	葉柏辰	隨隊教師	張勝添	管理	邱靜怡
4	林健寬	7	龔新洹	10	黃冠豪	13	郭定略	16	王冠昀
5	陳丘大瑄	8	魏益豪	11	林子家	14	李宇澤	17	李明達
6	龔新庭	9	鄭洧云	12	蔣宗諺	15	何宥霆	18	陳又恩

校名	大直高級中學(國中部)			校址	臺北市中山區北安路 420 號			電話	2533-4017
領隊	林湧順	教練	吳博逸	助理教練	游先進	隨隊教師	陳為邦	管理	陳為邦
4	楊定家	7	莊詠鈞	10	王偉丞	13	張凱翔	16	
5	林昱佐	8	沈定君	11	張力仁	14	林陳昱	17	
6	張哲嘉	9	詹致家	12	蕭凱睿	15		18	

校名	中正國中		校址	台北市中正區愛國東路 158 號				電話	0223224060
領隊	陳玲玲	教練	謝鎮陽	助理教練	王俊凱	隨隊教師	黃勇杉	管理	林雅惠
4	黃一翔	7	詹子周	10	鍾宸睿	13	陳冠宇	16	洪紹宇
5	吳奎縉	8	葉彥廷	11	徐暉翔	14	張丞佑	17	徐棋睿
6	林芷霆	9	張宸睿	12	張智涵	15	陳奕安	18	

校名	仁愛國中		校址	北市仁愛路四段 130 號				電話	23255823
領隊	周婉玲	教練	吳家椿	助理教練	陳星吉	隨隊教師	李宏盈	管理	李宏盈
4	周冠翰	8	鄭益友	12	李語宸	22	梁育維	32	周鈺翔
5	林學宥	9	陳奐榆	13	黃少宇	24	李昀叡	35	林夏豪
6	廖允睿	10	張容郡	15	譚皓謙	25	梅凱綸	36	黎世傑

校名	介壽國中		校址	105 台北市松山區延壽街 401 號				電話	02 2767 4496
領隊	陳建廷	教練	蔡宗佑	助理教練	黃廷庚	隨隊教師	梁鈞則	管理	鍾宣義
61	謝秉綸	24	謝長衡	96	黎知昂	17	陳柏濤	18	彭宸彥
3	邵靖洋	1	王宇歲	27	江宸宇	23	張程皓	31	陳柏諭
62	彭祺軒	4	張博鈞	32	林尚緯	9	吳泓羿	35	葉又禎

校名	內湖國中		校址	台北市內湖區陽光街 1 號				電話	27900843#221
領隊	林志忠	教練	劉宇文	助理教練		隨隊教師	戴志純	管理	李牧澤
4	林郁森	7	陳沛瑞	10	能得勝	13	李冠叡	16	莊家閔
5	田中理	8	陳柏豪	11	王智毅	14	胡丞勛	17	
6	王彥博	9	朱恩霆	12	王樂觀	15	許立玄	18	

校名	天母國中		校址	111 台北市士林區天母東路 120 號				電話	02-28754864
領隊	陳麗英	教練	白益瑋	助理教練	楊晏婷	隨隊教師	莊智鈞	管理	李鍾義
10	柯承志	32	薛楚洋	7	李奕傑	20	劉永喆	3	莊曜宇
22	謝牧樺	5	鍾秉翰	77	曾楷恩	24	張鎮軒	30	楊秉豐
2	林重慎	0	陳宗言	18	熊品鈞	8	吳國銓	11	邵宇恩

校名	北政國中		校址	116 台北市文山區指南路三段 2 巷 14 號			電話	29393651#34	
領隊	潘姿伶	教練	張志宇	助理教練		隨隊教師	杜歲	管理	鄭志輝
8	林祐希	15	王艦鴻	12	杜孝澤	20	洪定甫	28	張睿洋
5	鄭品謙	17	宋雲宸	19	劉承恩	34	紀彥愷	23	高瑞謙
6	高永鈞	9	溫宸嘉	16	于抱忱	88	黃以諾	11	林子濬

校名	古亭國中		校址	臺北市中華路二段 465 號			電話	23090986	
領隊	林泰安	教練	郭俊揚	助理教練	羅嘉明	隨隊教師	顏錦江	管理	鍾勝華
4	黃宥程	7	于新祺	10	林晉毅	13	吳和鏞	16	朱家佑
5	楊欣哲	8	白煥志	11	陳嘉樂	14	余承哲	17	周翊軒
6	蘇慶鴻	9	馬世軒	12	陳鋒	15	陳宇瀚	18	陳柏安

校名	弘道國中		校址	台北市中正區公園路 21 號			電話	23715520	
領隊	賴宏銓	教練	林羿尙	助理教練	辜彥慈	隨隊教師	楊捷宇	管理	劉志偉
28	吳則諺	66	蘇敬哲	45	蔡培安	4	王柏斯	23	陳冠棠
42	陳信甫	6	涂新成	2	謝秉辰	3	蔡承軒	58	劉厚承
11	秦鉞宇	24	葉乃丰	18	蘇育祥	7	關暉翔	15	吳宥慶

校名	石牌國民中學		校址	台北市北投區石牌路一段 139 號			電話	2822-4682	
領隊	黃桐良	教練	黎萬晨	助理教練		隨隊教師	陳俊利	管理	陳俊利
3	徐得展	9	陳烜安	16	陳秉鉉	19	范語弈	22	劉聿杰
5	姚郡恩	12	陳品瑜	17	楊淳麟	20	陳宗揚	23	賴維毅
7	胡立穎	15	陳宗揚	18	陸信恩	21	瞿橋庭	24	胡家碩

校名	立人國中		校址	臺北市大安區安和路二段 99 號			電話	2738-1188#157	
領隊	丁柔	教練	張泰榮	助理教練	高凱平	隨隊教師	張聖亞	管理	張泰榮
0	陳冠宏	9	周聖哲	22	張鈞捷	77	王柏程		
5	王子仲	11	簡紹尹	24	王秉歡	99	吳旭宸		
6	李翊睿	15	江祈論	34	段權藝				

校名	再興中學		校址	台北市文山區興隆路四段 2 號				電話	0229366803
領隊	柯文柔	教練	蔡明哲	助理教練		隨隊教師		管理	許惠君
4	張昌豫	7	何政緯	10	楊立丞	13	周博偉	16	廖瑞喆
5	張竣皓	8	許詠翔	11	賈濬宇	14	張辰佑	17	溫秉衡
6	田家成	9	陳亭安	12	王照權	15	鍾承祐	18	

校名	至善國中		校址	台北市士林區至善路二段 360 號				電話	28411350
領隊	洪金春	教練	林韋辰	助理教練		隨隊教師	黃匡倫	管理	林長佑
4	張進鴻	7	林旋風	10	林正昊	13	利祈緯	16	
5	陳思愷	8	林 覲	11	陳柏豪	14	謝曜宇	17	
6	林柏佑	9	何秉豐	12	陳柏安	15		18	

校名	私立復興實驗高級中學		校址	106 台北市大安區敦化南路 1 段 262 號				電話	02-2771-5859
領隊	李榮展	教練	王諄婷	助理教練	高詠強	隨隊教師	楊其峰	管理	黃恒俊
3	余曜辰	0	陳樂齊	5	李虹寬	35	陳宇澤	24	史翔宇
10	郭昊承	34	杜燊	13	王星翰	23	李睿穎	11	馬瑋鴻
66	陳宇謙	9	陳留辰	8	張晏崙	7	楊眾丞	17	陳泉安

校名	忠孝國中		校址	台北市西寧北路 32 號				電話	25524890
領隊	郭姿秀	教練	朱浩軒	助理教練		隨隊教師	張祖璿	管理	
4	簡浩宇	7	林袁震	10	李柏叡	13	盧柏愷	16	石博鑫
5	林子桓	8	古昊立	11	李家樂	14	沈柏瑜	17	彭榆心
6	盧威任	9	陳安洋	12	俞連鉸	15	伍家偉	18	

校名	明德國中		校址	臺北市北投區明德路 50 號				電話	02-282322539
領隊	劉文鴻	教練	張總情	助理教練	陳勇升	隨隊教師	陳俐靜	管理	林麗枝
5	洪楷宇	9	吳 尊	14	佟道華	19	郭閻丞	24	蕭詠家
6	陳柏言	10	林煒軒	16	張宏羽	21	陳柏樽	26	張竣翔
8	謝勝佑	13	江沛翰	18	王雨和	23	郭冠幃		

校名	私立東山中學		校址	臺北市文山區老泉里老泉街 26 巷 3 號				電話	2939-5901
領隊	陳麗美	教練	孫聞賢	助理教練		隨隊教師	李淑君	管理	林睿利
1	李語翔	6	張齊境	10	黃奕熙	15	彭雋浩	21	莊鈞清
3	蔡承祐	8	陳佑任	11	葉洧宏	19	石翊辰	25	時睿森
5	賴嘉宏	9	簡乃宸	12	何柏韻	20	楊子毅	32	高詮皓

校名	芳和實驗中學		校址	臺北市大安區臥龍街 170 號				電話	27321961
領隊	黃琬茹	教練	賴勁廷	助理教練	胡嘉洋	隨隊教師	黃柏勛	管理	黃思綺
4	黃宥程	80	李懷安	1	陳奕豐	99	張允喆	9	周司浩
5	胡凱傑	33	謝睿豪	30	王柏文	34	鄭廷翊	15	莊凱元
6	楊博傑	3	周詩灝						

校名	國立政治大學 附屬高級中學		校址	臺北市文山區政大一街 353 號				電話	82377500
領隊	張麗萍	教練	劉宗峰	助理教練	李榮展	隨隊教師	江映瑩	管理	鄧綺如
4	謝元榮	7	黃奕澄	10	高承軒	13	潘叡	16	鄭號渝
5	黃士恩	8	邱安睿	11	許宸睿	14	張峰瑋	17	張義理
6	黃世恆	9	李宇盛	12	林雍然	15	謝承佐	18	陳鼎淵

校名	桃源國民中學		校址	112 台北市北投區中央北路四段 48 號				電話	02 2892 9633
領隊	洪偉盛	教練	張凱翔	助理教練	李宗翰	隨隊教師	李元復	管理	
4	楊佑恩	7	黃敬約	10	張以叡	13		16	
5	梁程量	8	李修翔	11	陳星全	14		17	
6	陳致瑋	9	李羿霖	12	林哲立	15		18	

校名	敦化國中		校址	台北市南京東路三段 300 號				電話	87717890
領隊	周婉琦	教練	邱奕銘	助理教練	石國駿	隨隊教師	邱臣右	管理	李朋
1	李沛陽	0	李沛霖	10	許晉瑋	13	涂奕丞	15	何詣
21	李珪廷	24	楊智皓	25	力彥惟	30	杜秉華	32	黃家睿
33	李宥辰	35	顏曦	38	盧永安	41	黃愷倫	93	陳胤鈞

校名	景文高中		校址	台北市文山區保儀路 127 號				電話	29390310
領隊	黃景生	教練	王磊	助理教練	邵暉浩	隨隊教師	洪思緯	管理	洪思緯
4	王祐安	7	方宥鈞	10	羅韋宣	13	吳旻濤	16	
5	姚又齊	8	江丞鈞	11	許正	14	賴奕騰	17	
6	李和澤	9	陳鶴元	12	江承予	15	盧彥樸	18	

校名	景美國中		校址	臺北市文山區景中街 27 號				電話	89353130#305
領隊	許順興	教練	林新展	助理教練	朱力勳	隨隊教師	陳鈺青	管理	陳鈺青
3	郭士嘉	9	施秉諺	25	廖學辰	50	王威翔	86	盛勵
5	高愷玆	11	戴浩洋	29	王聖文	52	黃立群	87	朱毅翔
7	張家齊	16	周戎	30	陳善禾	62	曹捷	88	黃冠傑

校名	萬芳高級中學		校址	臺北市文山區興隆路 3 段 115 巷 1 號				電話	0935438453
領隊	劉葳蕤	教練	陳文宗	助理教練	黃瑋琪	隨隊教師	陳蓓萱	管理	楊家鑫
4	沈柏宇	7	李岱耘	10	鄭植浩	13	陳宗宇	16	李侑融
5	王凱禾	8	周勝鴻	11	鄭諺澤	14	王仲孫	17	鄭豐諺
6	呂奕漳	9	許祐睿	12	曠雅澤	15	陳胤竺	18	黃少寬

校名	龍門國中		校址	106 臺北市大安區建國南路二段 269 號				電話	02-27330299
領隊	鍾芷芬	教練	孟繁宗	助理教練	徐翊喬	隨隊教師	林怡君	管理	林柏瑩
4	林承陽	7	林祐甫	10	李宸語	13	高涌哲	16	溫柏愷
5	高承楷	8	周暄智	11	林柳全	14	陸學恩	17	賴君穎
6	林秉和	9	范萬鈞	12	郭柏辰	15	梁辰安	18	劉明哲

校名	濱江實驗國中		校址	臺北市中山區 104353 樂群二路 262 號				電話	(02) 8502-0126#307
領隊	陳昫姮	教練	李亮毅	助理教練	徐向閱	隨隊教師	吳曉君	管理	林上宇
00	顏瑞亨	4	林祐廣	10	吳荻	22	王詠賢	34	楊濟謙
1	陳允耀	5	曾柏澈	11	麥得益	23	張恩愷	42	張含天
3	杜明諺	7	顏啟旬	12	梁舒帆	26	林辰豪	99	陳湛一

校名	懷生國中			校址	臺北市大安區忠孝東路三段 248 巷 30 號			電話	27215078*230
領隊	陳政翊	教練	徐傳昇	助理教練		隨隊教師	王琦瑜	管理	葉絡慈
4	陳鴻源	7	許德樂	10	鄧丞洋	13		16	余諺哲
5	蘇敏寬	8	廖喻民	11	林宥均	14	黃閔駿	17	陳秉謙
6	呂鎧丞	9	林奕佑	12	王瑞鴻	15	王譯民	18	何文凱

校名	蘭雅國民中學			校址	111 臺北市士林區忠誠路二段 51 號			電話	02-2832-9377
領隊	李芝安	教練	呂明忠	助理教練		隨隊教師	趙孟哲	管理	洪明瞭
1	張紘揚	2	侯盛歲	5	吳睿誠	7	郭彥君	13	楊承翰
21	李千山	22	周昕澄	23	莊博員	30	曲紹天	31	廖晨桀
35	駱永勛	78	廖冠閔	90	黃律翔	91	黃柏濤	96	李品宏

校名	無界塾實驗教育機構			校址	103 臺北市大同區大龍街 187 巷 1 號			電話	0927697221
領隊	曲智鏞	教練	陳碧峰	助理教練	王奕中	隨隊教師	周彥廷	管理	鄭瑋漢
40	劉秉鈞	2	洪嘉擇	0	陳宣翰	11	周健康	8	萬兆鴻
15	林楷歲	30	許立勳	23	邵永曦	24	史禮赫	99	許立然
77	楊睿騰	98	劉冠廷						

(四) 國中男子甲級：11 隊

校名	永吉國中		校址	信義區松隆路 161 號				電話	27649066-188	
領隊	謝丞韋	教練	郭華玲	助理教練	曾顯智	隨隊教師	陳鼎華	管理	李汪江	
11	游庭愷	36	周容宇	16	陳冠廷	10	胡定新	18	王彥澄	
17	石宜平	35	鄭丞軒	14	李定洋	7	林浩宸	34	張彥磊	
0	李逸宸	9	李庭毓	12	陳廷睿	24	陳正浩	1	吳思賢	

校名	臺北市立興雅國中		校址	臺北市信義區松德路 168 巷 15 號				電話	27232771	
領隊	劉增銘	教練	張家豪	助理教練	邱懷德	隨隊教師		管理	李天華	
4	王凱禾	7	余承憲	10	莊于慶	13	吳郡文	16	詹歲任	
5	杜仲恩	8	林帥志	11	林秉丞	14	蔡瑋軒	17	陸羿臣	
6	許境桐	9	王澤森	12	戴維皓	15	傅紹恩	18	林子傑	

校名	臺北市立大安國中		校址	臺北市大安區四維路 156 號				電話	(02)2755-7131	
領隊	蘇慧君	教練	王浩森	助理教練	周易暹	隨隊教師	吳光亞	管理	蘇郁欽	
4	巫秉勳	7	廖程誼	10	翟仲	13	莊程恩	16	林柏宇	
5	張祐嘉	8	郝俊囍	11	侯玉崎	14	許皓宸	17	吳柏霖	
6	林奕嘉	9	連翊均	12	楊鎮謙	15	陳裕昌	18	陳游浩瑜	

校名	臺北市立木柵國中		校址	台北市文山區木柵路 3 段 102 巷 12 號				電話	29393031-340	
領隊	陳錦謀	教練	鍾芷昀	助理教練	黃子瑄	隨隊教師	周翠華	管理	周翠華	
4	黃凱森	7	鄭田琳	10	王喆霆	13	馬維鈞	16	全樂	
5	陳柏佑	8	歐陽秉澤	11	黃奕學	14	許安	17	陳張洵誠	
6	卜健紘	9	張廷聿	12	溫傑恩	15	邱子謙	18	王金文	

校名	臺北市立東湖國中		校址	臺北市內湖區康樂街 131 號				電話	02-2633-0373 分機 633	
領隊	柯淑惠	教練	黃緯丞	助理教練	林崇舜	隨隊教師	黃崇誠	管理	王國連	
4	闕壯昊	7	陳柏憲	10	吳曜安	13	李冠霆	16	朱品叡	
5	李奕賢	8	闕奕維	11	張宇辰	14	潘柏霖	17	張德曦	
6	蔡承宇	9	陳宥禎	12	李沅澄	15	蔡松霖	18	林孟安	

校名	麗山國中			校址	114 臺北市內湖區內湖路一段 629 巷 42 號			電話	02-27991867
領隊	張幸愉	教練	王中義	助理教練	江越強	隨隊教師	吳育曇	管理	林韋辰
2	張宸瑋	5	黃律誠	13	許祐瑋	21	黃宥宸	30	蔡明諺
3	王承禾	9	顏少軒	16	楊哲宇	22	李定衡	34	劉泉宏
4	李奕呈	10	李宇翔	17	薛以恩	23	丁咸剴	35	張徹

校名	興福國中			校址	台北市文山區福興路 80 號			電話	29322024-320
領隊	莊富西	教練	林呈宇	助理教練	林晉志	隨隊教師	曹家銘	管理	張家瑋
4	馬健勳	7	李世群	10	黃俊耀	13	張兆鋒	16	謝柏暘
5	李昕恩	8	陳秉軒	11	廖詠清	14	賴宥寧	17	
6	薛浩	9	蕭志翰	12	林凱威	15	黃冠杰	18	

校名	北市新民國中			校址	台北市北投區新民路 10 號			電話	022897-9001
領隊	施俞旭	教練	張益銘	助理教練	支譯霆	隨隊教師	林依祈	管理	謝沅承
4	吳承諺	7	簡守樑	10	游景翔	13	侯冠群	16	唐睿廷
5	葉耿瑋	8	何珏浩	11	陳聰溢	14	吳泊鉉	17	張鈞皓
6	李汶烜	9	蔡旻杰	12	陳柏霖	15	李悠	18	楊淮閔

校名	臺北市立信義國中			校址	11058 臺北市信義區松仁路 158 巷 1 號			電話	27236771*356
領隊	蔣佳良	教練	賴信宏	助理教練	范永昇	隨隊教師	張秋菊	管理	杜帛駿
4	謝旻耕	7	李彥融	10	楊富升	13	陳彥瑜	16	任語璿
5	梁夏恩	8	趙彥斐	11	洪希衡	14	呂書瑋	17	連佑庭
6	翁宏洋	9	林冠錡	12	陳冠達	15	簡紹倫	18	彭 泮

校名	臺北市立金華國中			校址	臺北市大安區新生南路二段 32 號			電話	33931799
領隊	莊政龍	教練	李育霖	助理教練	鄭皓為	隨隊教師	曾哲彥	管理	吳正杰
4	謝宗恩	7	幸宇勝	10	許暉恩	13	謝昀辰	16	翼旻勳
5	周佑承	8	蔡竣泰	11	廖科維	14	王羽晨	17	黃佳瀚
6	張為甯	9	陳冠志	12	黃鈞義	15	孫鏡洋	18	莊立安

校名	台北市立景興國民中學			校址	116 台北市文山區景興路 46 巷 2 號			電話	0229323794
領隊	蔡來淑	教練	林以崇	助理教練	陳冠臻	隨隊教師	蔡佩穎	管理	張玉美
0	邱敬程	4	沈葦宸	7	潘靖允	11	潘鏡丞	23	許國泰
2	陳睿軒	5	李尚恩	8	林冠志	12	楊牧哲	25	楊紳宸
3	高子傑	6	林昱凱	9	吳致寬	17	丘言煦	33	廖姜俊佑

(五) 高中(職)女子乙級：10 隊

校名	台北市立大直高中			校址	台北市中山區北安路 420 號			電話	0225334017
領隊	林湧順	教練	許珍瑜	助理教練	游先進	隨隊教師	吳博逸	管理	陳為邦
4	劉劼	7	賴顛涵	10	郭維琛	13		16	
5	陳明妤	8	洪庭蓁	11		14		17	
6	程含煜	9	楊景涵	12		15		18	

校名	大誠高中			校址	臺北市文山區秀明路 2 段 175 號			電話	(02)22348989
領隊	張德宏	教練	郭哲宇	助理教練	許澤鑫	隨隊教師	高從立	管理	王安祥
4	劉安秦	7	江昕潔	10	林靖芸	13	陳彥蓁	16	
5	林歆妤	8	楊芷瑄	11	康琇筑	14	曾郁雯	17	
6	潘徐嫩翹	9	陳妍寧	12	朱苡菱	15		18	

校名	中山女子高級中學			校址	臺北市中山區長安東路二段 141 號			電話	(02) 2507-3148
領隊	張云茶	教練	魏豐閔	助理教練	張靜蓉	隨隊教師	何欣諭	管理	蔡雅詩
5	李恩萍	6	何昕潼	53	謝伊晴	21	陳真	23	李欣羽
14	倪宇昕	11	葉禾茵	10	馮怡真	20	郭善云	3	邱伊敏
22	顏睿卿	7	洪鈺甯	1	高千筑	4	徐可昀	2	廖芸可

校名	臺北市立木柵高工			校址	臺北市文山區木柵路四段 77 號			電話	(02)2230-0506
領隊	李通傑	教練	洪于婷	助理教練		隨隊教師	徐明偉	管理	何炫緯
4	李佩穎	16	張芯寧	17	廖翊婷	12	康芷綾	31	孟盛馨
7	黃婍芸								

校名	臺北市立育成高級中學			校址	115 台北市南港區重陽路 366 號			電話	0226530475
領隊	曾文龍	教練	鄭人豪	助理教練	黃柏勳	隨隊教師	游弘廷	管理	傅鈺傑
4	黃歆甯	7	李承家	10	林沅媛	13	劉姿伶	16	陳妍蓁
5	林妍君	8	曾偲嫻	11	郭家盈	14	鄭妍筑	17	
6	黃宥憫	9	蔡馨嫻	12	朱翊瑄	15	周育慈	18	

校名	松山高級中學		校址	110 台北市信義區基隆路一段 156 號				電話	27535968
領隊	陳清誥	教練	李昀宸	助理教練	陳菽慈	隨隊教師	林芸竹	管理	張洸源
4	郭于寧	7	楊媛祺	10	陳詠恩	13	陳俞臻	16	林芷仔
5	劉漾晴	8	張巧鈴	11	鍾晴安	14	黃靖薰	17	林宥婕
6	蕭心尉	9	林廷蕻	12	謝心瑀	15	劉育慧	18	謝旻妤

校名	泰北高中		校址	台北市士林區福林路 240 號				電話	0228825560 #332
領隊	陳建佑	教練	龐雲漢	助理教練	陳玉蘋	隨隊教師	廖珮君	管理	陳思莫
0	蘇美玉	20	余品潔	33	許慈涵				
7	陳紀璇	23	林涵恩	50	徐綾				
10	陳乙瑄	30	江亭儉						

校名	景美女中		校址	台北市文山區木新路三段 312 號				電話	02 2936 8847
領隊	周寤竹	教練	謝再益	助理教練		隨隊教師		管理	林文傑
4	江沂臻	7	徐若琦	10	黃雋珈	13	劉易媽	16	王念芸
5	陳思諭	8	陳亮甄	11	王佑慈	14	吳侑蓁	17	駱禹安
6	李庚潔	9	張東靖	12	陳翊庭	15	黃心妤	18	張汶芯

校名	華江高中		校址	10864 台北市萬華區西藏路 213 號				電話	02 2301 9946#306
領隊	陳春梅	教練	賴駿朋	助理教練	李逸鵬	隨隊教師	張鉅洺	管理	黃丞佑
31	蔡宜臻	23	周家瑜	22	黃千穎	35	包芯瑜	16	
24	陳品蓉	34	廖苡廷	11	許伊庭	21	黃嫻穎	17	
30	張芮語	9	楊姍妮	0	陳宥妘	33	王苡芯	18	

校名	臺北市立萬芳高級中學		校址	臺北市文山區興隆路 3 段 115 巷 1 號				電話	0935438453
領隊	劉葳蕤	教練	陳文宗	助理教練	黃瑋琪	隨隊教師	陳蓓萱	管理	楊家鑫
4	何紫妍	7	李憶婷	10	陳姿含	13	張育瑄	16	陳冠琳
5	宋佩怡	8	周韋彤	11	鄒佳芯	14	張珈瑜	17	錢怡紋
6	何俞萱	9	張昀臻	12	高鈺淳	15	吳俞如	18	謝紫筠

(六) 高中(職)女子甲級：6 隊

校名	永春高中			校址	台北市信義區松山路 654 號			電話	27272983 *307
領隊	林春煌	教練	黃煜婷	助理教練	王道基	隨隊教師	邱柏翰	管理	謝雯瑜
4	陳以翎	7	蔡玟瑄	10	張芷瑄	13	陳宇彤	16	林韋伶
5	呂秀詔	8	蔡旻儀	11	許鑫沛	14	陳綺恩	17	顏彤恩
6	周昱玟	9	謝昀芳	12	隋嫻柔	15	林采臻	18	游鈞甯

校名	北一女中			校址	https://www.fg.tp.edu.tw			電話	02 2382 0484
領隊	陳智源	教練	駱燕萍	助理教練	林儀靜	隨隊教師	江太初	管理	彭詩婷
4	謝蕎亦	7	鍾欣旂	10	吳珮璿	13	潘陳家姍	16	黃竟婷
5	詹幼亞馥	8	陳妍安	11	黃子芸	14	鄒沛宸	17	陳思宇
6	王詩涵	9	田捷瑞	12	張嘉凌	15	米靖恩	18	

校名	南湖高中			校址	台北市內湖區康寧路三段 220 號			電話	2630-8889 *305
領隊	吉佛慈	教練	孫韻荃	助理教練	張菟柔	隨隊教師	王嵐亭	管理	陳佩伶
6	連容纓	13	呂品萱	16	徐子芮	19	郭宥芃	22	黃靖嫻
8	鍾昱雯	14	林宥均	17	莊宛諭	20	鄧伊汝	23	吳敏綺
9	徐郁婷	15	林宇彤	18	林佳琪	21	古宜諤	25	劉彥慈

校名	陽明高中			校址	臺北市士林區中正路 510 號			電話	28316675*219
領隊	蔡哲銘	教練	李台英	助理教練	劉峻志	隨隊教師	黃怡惠	管理	黃怡惠
4	張聿嵐	7	廖家綺	10	曹榮箴	13	楊佳蓉	16	陳宥妍
5	鄭莉萱	8	游欣樺	11	陳郁庭	14	王行之	17	林映樺
6	吳依庭	9	江子柔	12	魏詩芸	15	盧柏岑	18	何采琪

校名	金甌女中			校址	臺北市杭州南路二段 1 號			電話	2321-4765
領隊	田桂華	教練	楊政盛	助理教練	陳萱峰	隨隊教師	華美貞	管理	王凱正
4	王芷晴	7	郭又瑄	10	幸葦茹	13	黃子芸	16	
5	潘宥靜	8	韓秉蓁	11	林宇涵	14	張芯蕙	17	
6	劉亭瑜	9	黃馨儀	12	李敏睿	15	陳宇婕	18	

校名	內湖高中			校址	文德路 218 號			電話	
領隊	董家莒	教練	吳育曇	助理 教練	吳欣鴻	隨隊 教師	許修輔	管理	劉軍希
9	陳紫姍	8	翁渝晴	12	王蕙薌	15	楊庚耕	17	蔡昕辰
6	楊子萱	13	凌于千	14	鍾采妤	5	劉宥葳	7	王曼霖

(七) 高中(職)男子乙級：30 隊

校名	士林高商		校址	臺北市士林區士商路 150 號				電話	(02)2831-3114
領隊	余耀銘	教練	鄭旭峰	助理教練	賴黃健	隨隊教師	劉長佳	管理	林茂隆
4	陳彥之	7	王俊叡	10	楊東霖	13	林峻輝	16	楊旻修
5	李彥霖	8	潘睿續	11	陳思豪	14	林秉鋒	17	陳思翰
6	留建宇	9	吳尚諭	12	蔡翊均	15	戴岳軒	18	

校名	大安高工		校址	臺北市大安區復興南路 2 段 52 號				電話	(02)27091630
領隊	楊益強	教練	陳美如	助理教練	楊鈞睿	隨隊教師	陳美如	管理	陳美如
2	劉以諾	9	賴冠銘	18	王世淇	26	黃威瀚	34	傅宜學
3	吳尚恩	11	曹庭瑋	23	劉政恩	31	許揚	35	張昊恩
5	詹佳翔	17	湯鈞年	24	曹少懷	33	張朕睿	99	田品昊

校名	大直高中		校址	台北市北安路 420 號				電話	2533-4017
領隊	林湧順	教練	游先進	助理教練	周定遙	隨隊教師	陳為邦	管理	陳為邦
4	鄭宇軒	7	高朗軒	10	林宸平	13	張博為	16	岑翊誠
5	孫永恩	8	王書華	11	賈博翔	14	李宗霖	17	慎在成
6	陳信傑	9	蘇冠勳	12	時浩濬	15	洪瑋澤	18	

校名	大誠高中		校址	台北市文山區秀明路二段 175 號				電話	0222348989
領隊	張德宏	教練	邱國寶	助理教練	高從立	隨隊教師	郭哲宇	管理	王安祥
4	邱祖恩	7	戴政堉	10	吳鼎捷	13	陳令宇	16	曾子恩
5	謝駿皓	8	徐茂翔	11	邱少宇	14	曾羽聖	17	蔡恩祈
6	張佑龍	9	陳岳霆	12	唐崇育	15	楊灝彥	18	林睿堉

校名	中崙高中		校址	台北市松山區八德路四段 101 號				電話	27535316
領隊	劉晶晶	教練	李其恩	助理教練		隨隊教師		管理	
4		7	梁恩瑋	10	江昀埕	13		16	林謙達
5	張嘉洛	8	宋維	11	王聿閔	14	鄒承諺	17	林廷叡
6	簡子溟	9	江秉諺	12	楊哲睿	15	王奕翔	18	

校名	內湖高中			校址	文德路 218 號			電話	
領隊	董家莒	教練	許修輔	助理教練	陳立人	隨隊教師	陳立人	管理	呂育真
15	陳禾豐	11	黃睿群	5	戴翊宸	8	蔡沅龍	18	黃邦祐
2	楊傑宇	3	程彥翔	25	周庭毅	14	吳秉宸	17	蒙子懿
7	徐立哲	6	林楷巖	36	謝佑楮	1	吳嘖珉	77	黃紹棠

校名	大同高中			校址	臺北市中山區長春路 167 號			電話	0983067863
領隊	柯明樹	教練	廖恩霆	助理教練		隨隊教師		管理	
8	范鈞	5	曾紹	1	李承翰	3	孫千育	67	楊光
4	余睿軒	27	卓子皓	0	徐紹洋	15	賴學亮	13	李賀升
99	林博觀	39	黃主澄	7	詹哲旻	77	賴致錡	18	

校名	再興高中			校址	台北市文山區興隆路四段二號			電話	29366803
領隊	柯文柔	教練	薛兆宏	助理教練		隨隊教師		管理	許惠君
4	廖子逸	7	鄧敏慶	10	陳懿	13	丁禹皓	16	李宇翔
5	馬凱塘	8	艾希爾	11	鄭鑠汶	14	高瑋琮	17	林靖達
6	陳彥安	9	謝其恩	12	周雋恩	15	趙柏翔	18	高宥家

校名	成淵高中			校址	臺北市大同區承德路二段 235 號			電話	25531969#137
領隊	朱逸華	教練	黃琦	助理教練	黃鼎元	隨隊教師	劉士賢	管理	呂宜庭
4	吳祥庭	7	張庭成	10	陳建富	13	陳立倫	16	林彥綸
5	胡哲瑜	8	廖柏翰	11	賴穩升	14	吳典軒	17	吳仲捷
6	林昱辰	9	江青廣	12	楊秉諺	15	黃政強	18	謝曙安

校名	西松高中			校址	105 台北市松山區健康路 325 巷 7 號			電話	0225286618
領隊	劉哲愷	教練	劉哲愷	助理教練	陳一政	隨隊教師	簡惠馨	管理	詹棟婷
0	饒偉鏘	5	林昊霆	12	連冠嘉	39	洪睿筵	89	柯易安
2	陳奐宇	10	鄒亞辰	27	周哲宇	47	廖為翰	99	廖為翔
3	顏伯燁	11	李丞豪	30	曹有為	88	林子豪	6	葉翊宇

校名	私立復興實驗高級中學			校址	106 台北市大安區敦化南路 1 段 262 號			電話	02-2771-5859
領隊	李榮展	教練	高詠強	助理教練	劉家修	隨隊教師	楊其峰	管理	黃恒俊
4	馮意傑	7	黃耀陞	10	溫仲行	13	許友睿	16	毛康名
5	吳宇桓	8	許仁勳	11	劉維韜	14	白詔元	17	謝勝安
6	陳序高	9	馮顯中	12	陳宥嘉	15	黃獻主	18	莊家睿

校名	臺北市立育成高級中學			校址	115 台北市南港區重陽路 366 號			電話	0226530475
領隊	曾文龍	教練	鄭人豪	助理教練	黃振維	隨隊教師	游弘廷	管理	傅鈺傑
4	石東誼	7	莊迦勒	10	邊宇鈞	13	陳愷恩	16	林詠衡
5	蕭詠錠	8	巫冠毅	11	王存灝	14	林家宇	17	鄧天放
6	周冠宇	9	高宇廷	12	傅昱愷	15	陳柏廷	18	黃睿杰

校名	臺北市私立延平高級中學			校址	臺北市大安區建國南路一段 275 號			電話	27071478 #2307
領隊	張漢鏞	教練	鄭光庭	助理教練	王威達	隨隊教師	簡煌億	管理	彭敬淑
3	劉彥宏	9	黃晨恩	16	王浩維	24	林詠晟	36	丁子翔
4	趙梓翔	11	黃禹勛	17	林芄睿	28	廖國廷	37	郭宇秦
8	陳俊羽	14	黃裕順	19	范博丞	30	黃百郁	00	方佑家

校名	明倫高中			校址	台北市大同區承德路三段 336 號			電話	02-2596-1567
領隊	洪金英	教練	廖君偉	助理教練	陳奎誥	隨隊教師		管理	劉曜銘
11	涂家瑋	32	林德偉	15	張可叡	12	陳冠廷	23	黃浩哲
13	陳彥緯	08	徐子弘	04	林家均	10	許樂寬	35	翁賢哲
00	甄子捷	30	張溯予	06	林懷恩	24	臧紹威	77	陳愷諾

校名	東山高中			校址	臺北市文山區老泉里老泉街 26 巷 3 號			電話	2939-5901
領隊	陳麗美	教練	孫聞賢	助理教練		隨隊教師	李洳君	管理	林睿利
0	黃柏諺	3	許安磊	9	徐正	13	張宇倫	26	郭宣言
1	陳旻韋	5	陳禹辰	10	范文誠	17	林庭緯	27	張竣威
2	馬昌佑	8	蔡寓丞	12	黃柄焜	23	陳孟軒	28	阮鉉翔

校名	松山家商			校址	臺北市信義區松山路 655 號			電話	0227261118
領隊	張瑞賓	教練	王昱巖	助理教練	杜品佑	隨隊教師	黃桂正	管理	楊聿庭
4	張博堯	7	陳昭維	10	翁浩葳	13	林竑宇	16	林忠緯
5	葉逸翔	8	施辰翰	11	許丞寬	14	黃威翰	17	鄭人傑
6	陳毅愷	9	許睿廷	12	繆永軒	15	宋品諺	18	柯士隆

校名	松山工農			校址	台北市信義區忠孝東路五段 236 巷 15 號			電話	02-27226616
領隊	何杉友	教練	邱懷德	助理教練	孫毅	隨隊教師	何浚豪	管理	周育賢
6	林鼎貴	8	呂宗激	84	陳其均	2	謝博宇	13	郭冠廷
9	孫楷傑	15	林暉軒	4	吳侑歡	7	黃浩菘	21	謝亞倫
3	鄭仁閔	10	王威智	17	張哲嘉	29	張本元	34	張景閔

校名	南港高工			校址	臺北市南港區興中路 29 號			電話	
領隊	劉美慧	教練	董遠平	助理教練	范晃逢	隨隊教師		管理	王博宏
4	吳泓廷	7	潘柏融	10	蘇冠翰	13	蘇駿朋	16	王宇建
5	陳鈺升	8	莊子謙	11	戴嘉宏	14	沈予涵	17	
6	孫浩倫	9	江柏巖	12	許劭宇	15	詹幃棋	18	

校名	國立政大附中			校址	臺北市文山區政大一街 353 號			電話	82377500
領隊	張麗萍	教練	劉宗峰	助理教練	李榮展	隨隊教師	江映瑩	管理	伍玉嬌
4	劉柏霆	7	游易融	10	林宇亮	13	周郁棠	16	蔡岷翰
5	李璿聿	8	陳奕暉	11	姜昱帆	14	朱以恩	17	張征宸
6	官群	9	湯宏安	12	曾柏華	15	溫凱鈞	18	曾立天

校名	國立師大附中			校址	臺北市大安區信義路三段 143 號			電話	27075215-271
領隊	王淑麗	教練	林正達	助理教練	柯冠銘	隨隊教師	魯筠珍	管理	林正達
4	胡佐謙	7	杜學宇	10	陳又毅	13	廖宣睿	16	王冠儉
5	賴彥廷	8	周鈺元	11	趙謚友	14	陳昱衡	17	汪承武
6	鄭人傑	9	黃裕凱	12	賴子睿	15	羅常睿	18	張本立

校名	泰北高中			校址	台北市士林區福林路 240 號			電話	0228825560 #332
領隊	陳建佑	教練	龐雲漢	助理 教練	陳玉蘋	隨隊 教師	廖珮君	管理	陳思莫
1	林鈺哲	6	魏廷峰	13	林揚軒	13		16	
2	柯子揚	7	許呈豪	24	葉峻灝	14		17	
4	李柏威	11	洪聖昂	97	黃啟水	15		18	

校名	內湖高工			校址	台北市內湖區內湖路一段 520 號			電話	02-2657 4874
領隊	林俊岳	教練	李柏毅	助理 教練		隨隊 教師		管理	邱惠珍
0	徐竣齊	27	杜丞翔	34	黃靖崑	24	張仲霆	23	倪子恆
3	葉至賢	5	李永信	8	孫丞佐	1	洪鈺堯	11	洪晟峯
31	李延雨	26	翁岳均	32	蔡譽綸	12	廖翊翔		

校名	景文高中			校址	台北市文山區保儀路 127 號			電話	29390310
領隊	黃景生	教練	邵暉浩	助理 教練	張洪宇	隨隊 教師	王磊	管理	王磊
1	翁士軒	11	陳克帆	0	林齊軒	6	賴冠騰	9	陳守彥
3	郭庭立	8	陳重衛	12	林康宸	10	張善祐	32	吳書丞
5	蘇冠脩	18	王園翔	30	林睦舜	23	陳俊歲		

校名	南港高中			校址	115 台北市南港區向陽路 21 號			電話	27837863 # 230
領隊	廖純英	教練	姜力維	助理 教練	魯仲宣	隨隊 教師	莊允曦	管理	陳柏文
4	黃聖哲	7	沈亦恆	10	鄭子龍	13	王翊丞	16	謝碩恩
5	鄭宇廷	8	連啟平	11	游皓晴	14	黃振嘉	17	謝佳軒
6	高士恆	9	何裕凱	12	黃科翰	15	游俊傑	18	林岳庭

校名	開南中學			校址	臺北市中正區濟南路一段六號			電話	23212666
領隊	胡毓富	教練	林伯軒	助理 教練	方家豪	隨隊 教師	邱瀚諄	管理	李正達
4	江愷恩	7	楊旻儒	10	吳承恩	13	羅良晏	16	
5	陳春明	8	張凱碩	11	張佑齊	14	巫仁佑	17	
6	莊浩	9	王翊勛	12	陳亦齊	15	廖偶壽	18	

校名	陽明高中		校址	臺北市士林區中正路510號				電話	0926927626
領隊	蔡哲銘	教練	柯明廷	助理教練	李孟哲	隨隊教師	徐嘉靖	管理	
4	曾元寬	7	徐瑋廷	10	黃彥倫	13	何耀宇	16	
5	李承哲	8	戴育陞	11	楊博丞	14	吳晉宇	17	
6	李忠恩	9	黃成文	12	吳承恩	15	陳煒皓	18	

校名	萬芳高中		校址	臺北市文山區興隆路3段115巷1號				電話	0986933656
領隊	劉葳蕤	教練	蔡其澄	助理教練		隨隊教師	洪榮美	管理	
4	錢和	7	張俊朋	10	周士硯	13	楊尚勳	16	李翰達
5	林鈞皓	8	邱永嘉	11	李育德	14	呂博笙	17	楊閔全
6	李宇哲	9	王澧康	12	黃于宸	15	吳昀澤	18	

校名	滬江高中		校址	台北市文山區羅斯福路六段336號				電話	(02)8663112
領隊	江書良	教練	甘志安	助理教練	汪家偉	隨隊教師	江沛儒	管理	
4	王宇宸	7	許哲瑋	10	沈子鎬	13	張楚濬	16	林楷竣
5	林睿軒	8	黃哲峯	11	夏安保	14	李立為	17	陳繹凱
6	林周漢軍	9	邱慶華	12	林駿諺	15	高健紘	18	潘亦帆

校名	麗山高中		校址	臺北市內湖區環山路二段100號				電話	02-26570435
領隊	陳汶靖	教練	楊建昕	助理教練		隨隊教師		管理	張光宗
4	蔡佑承	7	吉積陽太	10	林家巨	13	李昕澤	16	
5	黃柏瑜	8	林知寬	11	游以謙	14	莊佑增	17	
6	鍾家佑	9	曾樂城	12	沈昱廷	15	闕帝修	18	

校名	臺北市立復興高中		校址	112056 臺北市北投區復興四路70號				電話	02-28914131
領隊	劉桂光	教練	林松濤	助理教練	邱逸帆	隨隊教師	陳子弘	管理	楊慧鈺
4	蕭宇辰	7	陳宥倫	10	簡嘉陞	13	陳冠霖	16	劉定瑜
5	蘇祺聞	8	范宸璋	11	周遠志	14	王凌璋	17	柯富潼
6	張宸瑜	9	楊振弘	12	林孝禹	15	周翰倫	18	林家穎

(八) 高中(職)男子甲級：10 隊

校名	松山高中			校址	台北市信義區基隆路一段 156 號			電話	02-2753-5968
領隊	陳清誥	教練	葉韋喬	助理教練	李昀宸	隨隊教師	黃萬隆	管理	張勝欽
8	阿布拉	11	張誌豪	12	林澆訊	19	鍾振嘉	20	高靖瑜
22	谷適轅	23	葉丞桓	25	葉丞洋	27	林佑濤	28	劉程恩
29	葉旭森	31	孟遠	33	查理	34	葉秀政	35	秦康傑

校名	建國中學			校址	台北市中正區南海路 56 號			電話	02-23034381-309
領隊	莊智鈞	教練	高崇壽	助理教練	張學坤	隨隊教師	劉金其	管理	王鼎中
4	王中漢	5	梁宇程	6	陳浩	7	林柏仲	8	廖柏涵
9	楊凱傑	10	周軒進	11	周慶偉	12	康哲睿	13	王威甯
14	林亞柏	15	陳敬恩	16	趙庭伸	17	陳東昇	18	何文曦

校名	永春高中			校址	信義區松山路 654 號			電話	02-27272983
領隊	林春煌	教練	唐偉傑	助理教練	洪志虎	隨隊教師	呂哲緯	管理	黃堃誠
4	阮成濬	7	鄭宇碩	10	舒八山	13	李孟翰	16	李柏昱
5	陳品翔	8	陳琮皓	11	艾科名	14	李旭明	17	高銘謙
6	張宸翌	9	陳一睿	12	郭彥葑	15	秦愷威	18	詹鈞凱

校名	中正高中			校址	臺北市北投區文林北路 77 號			電話	2823-4811#330
領隊	江惠真	教練	詹政學	助理教練	李文藍	隨隊教師	張金鏞	管理	李俊徵
2	萬仲軒	21	陳威廷	0	林子洺	6	詹凱翔	7	劉允傑
14	李閔騏	3	呂宗達	19	黨加恩	11	蔡睿哲	33	田在民
9	毛輔鈺	36	楊子恩	35	周柏宇	77	陳冠宇	13	徐劭安

校名	木柵高工			校址	臺北市文山區木柵路四段 77 號			電話	(02)2230-0506
領隊	李通傑	教練	林信華	助理教練	鄭元華	隨隊教師	徐明偉	管理	何炫緯
17	黃柏程	11	張恩嘉	2	程智全	8	郭翔璋	25	張仕諺
9	葉家愷	15	王文彥	5	李茂源	7	李茂碩	23	林全得
24	王彬華	21	廖品鈞	45	鄧翔鴻	35	李元碩	56	鄭凱懋

校名	成功高中			校址	台北市中正區濟南路一段 71 號			電話	02-23216256
領隊	孫明峯	教練	蔡君豪	助理教練	郭修宏	隨隊教師	賴俊明	管理	楊妤涵
4	潘彥伊	7	夏煥紘	10	許淮琿	13	陳廷瑜	16	吳承濬
5	蕭又赫	8	黃廉程	11	盧培源	14	林煜棠	17	尹浩宇
6	周顥誠	9	柴驊	12	葉祐齊	15	何亞翰	18	鄭仲宸

校名	和平高中			校址	台北市大安區臥龍街 100 號			電話	27324300 轉 136
領隊	溫宥基	教練	許育誠	助理教練	張子騏 古濤宇	隨隊教師	林松佐	管理	賴勁仁
3	鄭博陽	9	林銘宇	17	江佳霖	21	莊孟哲	34	廖柏崑
6	黃以理	12	蔡智宇	18	柯冠宇	23	許大安	22	李健誠
7	陳柏諺	16	黃庭毅	20	李健翔	33	劉宗諺	49	陳宥杰

校名	南湖高中			校址	台北市內湖區康寧路三段 220 號			電話	
領隊	吉佛慈	教練	黃昶珽	助理教練	鄧程丰	隨隊教師	王嵐亭	管理	羅賓漢
4	林璿霆	7	葉哲綸	10	張晉源	13	丁羿	16	蔡學墉
5	莊元鎮	8	楊梓辰	11	陳楊中	14	仲彥緯	17	林柏佑
6	吳昶毅	9	楊孟軒	12	潘道為	15	苗承恩	18	蕭丞佑

校名	強恕高中			校址	臺北市中正區汀州路二段 143 號			電話	0223656571
領隊	黃益峰	教練	吳俊雄	助理教練	許澤鑫	隨隊教師	陳俊中	管理	蔡德福
4	陳軒	7	洪承偉	10	顏凱俊	13	陳冠辰	16	黃欣均
5	潘柏彥	8	鐘建民	11	謝民捷	14	李喬雋	17	石允辰
6	傅雋崑	9	葉玉翔	12	謝民偉	15	林子恆	18	莊觀誠

校名	私立大同高中			校址	台北市中山區中山北路三段 40 號			電話	02 2585 8785
領隊	孔令明	教練	彭浩庭	助理教練	陳冠勳	隨隊教師	簡湘雲	管理	楊容榕
4	石哲維	7	吳亦昕	10	楊智勳	13	陳威廷	16	林俊佑
5	毛以軒	8	林朔安	11	柳智仁	14	吳詩瑜	17	吳承霖
6	高家偉	9	曾鉉淙	12	程冠閔	15	高碩	18	郭杰翰

(九) 教職員工男子組：25 隊

校名	大安高工			校址	臺北市大安區復興南路 2 段 52 號			電話	27091630
領隊	楊益強	教練	邵時俊	助理教練	劉人豪	隨隊教師	高儀風	管理	鄭榮
4	黃國淵	7	束威衡	10	高儀風	13	藍冠傑	16	薛元陽
5	林進宏	8	陳文啓	11	趙世誠	14	邵時俊	17	張之虹
6	劉人豪	9	張修斌	12	謝政宏	15	詹宓錫	18	林柏君

校名	大直高中			校址	臺北市中山區北安路 420 號			電話	2533-4017
領隊	林湧順	教練	游先進	助理教練	陳為邦	隨隊教師	江國豪	管理	鍾銘益
4	楊全琮	7	楊曙戎	10	鄭博仁	13	劉亦陞	16	黃宇彤
5	謝俊儀	8	吳易儒	11	高堂凱	14	鍾銘益	17	穆柏安
6	林國祥	9	董家興	12	黃信雄	15	簡安得	18	吳博逸

校名	介壽國中			校址	105 台北市松山區延壽街 401 號			電話	02 2767 4496
領隊	陳建廷	教練	蔡宗佑	助理教練	黃廷庚	隨隊教師	梁鈞則	管理	鍾宣義
61	謝秉綸	24	謝長衡	96	黎知昂	17	陳柏浩	18	彭宸彥
3	邵靖洋	1	王宇崴	27	江宸宇	23	張程皓	31	陳柏諭
62	彭祺軒	4	張博鈞	32	林尚緯	9	吳泓昇	35	葉又禎

校名	內湖高中			校址	11475 臺北市內湖區文德路 218 號			電話	27977035*230
領隊	董家莒	教練	陳金貞	助理教練	陳立人	隨隊教師	呂育真	管理	韓國瑾
4	周致羽	41	毛懷安	8	陳大偉	10	蘇德昌	55	李揚
33	戈伯元	14	許修輔	11	楊明翰	19	陳弘倫	5	歐登銘
5	董家莒	15	柯荃耀	3	李治平	2	楊孫鑫	1	吳政育

校名	木柵高工			校址	台北市文山區木柵路四段 77 號			電話	(02)22300506
領隊	李通傑	教練	林信華	助理教練	何炫緯	隨隊教師	王惠平	管理	何炫緯
4	林信華	7	徐明偉	10	楊弘意	13	陳冠宏	16	吳孟融
5	何炫緯	8	張正文	11	曾皇憲	14	張建剛	17	蔡正雄
6	陳仲裕	9	洪勝輝	12	陳飛祥	15	張立誠	18	林傳嘉

校名	永春高中		校址	臺北市信義區松山路 654 號				電話	02-27272983
領隊	林春煌	教練	黃堃誠	助理教練	王道基	隨隊教師	黃煜婷	管理	邱柏翰
4	林春煌	7	黃堃誠	10	王道基	13	洪偉豪	16	湯智強
5	鄭光志	8	王律元	11	邱柏翰	14	劉旭豐	17	歐紹鵬
6	徐文堂	9	吳之凡	12	詹岱衛	15	顏達夫	18	邱慶瑞

校名	立人國中		校址	臺北市大安區安和路二段 99 號				電話	2738-1188#157
領隊	丁柔	教練	張泰榮	助理教練	高凱平	隨隊教師	張聖亞	管理	張泰榮
4	張泰榮	7	蕭士淇	10	吳奇穎	13	BENJAMIN	16	
5	高凱平	8	陳志豪	11	NICKLE	14		17	
6	張聖亞	9	梁傑榮	12	ALAN	15		18	

校名	再興中學		校址	台北市文山區興隆路四段二號				電話	02-2936-6803
領隊	柯文柔	教練	薛兆宏	助理教練	蔡明哲	隨隊教師	許惠君	管理	連子宜
4	薛兆宏	7	連子宜	10	王孝文	13	黃智群	16	駱建發
5	蔡明哲	8	潘逸晟	11	陶大擘	14	黃信欽	17	高顯慈
6	徐聖明	9	陸一麟	12	翁秉承	15	謝宗憲	18	翁瑞鴻

校名	成淵高中		校址	臺北市承德路 2 段 235 號				電話	25531969
領隊	朱逸華	教練	黃鼎元	助理教練		隨隊教師		管理	周士弘
4	黃鼎元	7	江豐岱	10	張家菘	13	黃士銘	16	沈奕良
5	劉士賢	8	古一男	11	蔡玄俊	14	黎俊裕	17	莊承恩
6	陳瑞斌	9	羅逸楓	12	李柏燁	15	周士弘	18	

校名	百齡高中		校址	臺北市士林區承德路四段 177 號				電話	(02)28831568
領隊	張盈霏	教練	林智偉	助理教練	林琦淵	隨隊教師		管理	林琦淵
0	湯一嵐	9	林琦淵	23	林智偉	46	李至敏	5	潘勝彥
3	楊子逸	10	林宜霖	24	李明峰	8	趙吟龍	18	謝杭呈
7	王廉今	13	許峰銘	25	謝易霖	11	蔡銘仁	28	林芳竹

校名	復興實驗高級中學		校址	106 台北市大安區敦化南路 1 段 262 號				電話	02-2771-5859
領隊	吳志弘	教練	高詠強	助理教練	李榮展	隨隊教師	楊其峰	管理	黃恆俊
25	游健璋	12	陳俊佑	14	徐世明	3	高智偉	13	張立仁
11	穆孝政		戴志揚	9	林柏青	23	陳紹麒		高詠強
77	李涵汶								

校名	育成高中		校址	115 台北市南港區重陽路 366 號				電話	0226530475
領隊	曾文龍	教練	鄭人豪	助理教練	傅鈺傑	隨隊教師	游弘廷	管理	林錚
4	羅丙炘	7	謝偉倫	10	張維恩	13	陳彥宇	16	黃振維
5	賴招雄	8	張順傑	11	黃聖文	14	張韋仁	17	黃柏勳
6	楊長融	9	黃俊傑	12	紀家雄	15	張修銘	18	鄭人豪

校名	和平高中		校址	台北市大安區臥龍街 100 號				電話	(02)2732-4300#135
領隊	溫宥基	教練	游明杰	助理教練	許育誠	隨隊教師	葉明勳	管理	林松佐
4	林松佐	7	方天佑	10	林克峰	13	白家瑞	16	傅麒璋
5	游明杰	8	姚奮宏	11	許育誠	14	葉明勳	17	馬光弘
6	林展慶	9	呂文銘	12	吳宗霖	15	鄭明軒	18	

校名	延平高級中學		校址	臺北市大安區建國南路一段 275 號				電話	27071478 #2307
領隊	張漢鏞	教練	王威達	助理教練	鄭光庭	隨隊教師	簡煌億	管理	彭敬淑
4	黎敬凡	8	簡煌億	14	張譽耀	13		16	
6	葉劭成	11	王威達	15	鄭光庭	14		17	
7	陳鵬仁	13	王晨宇	16	張哲誌	15		18	

校名	忠孝國中		校址	台北市西寧北路 32 號				電話	25524890
領隊	郭姿秀	教練	朱浩軒	助理教練		隨隊教師	張祖臻	管理	
4	簡浩宇	7	林袁震	10	李柏叡	13	盧柏愷	16	石博鑫
5	林于桓	8	古昊立	11	李家樂	14	沈柏瑜	17	彭榆心
6	盧威任	9	陳安洋	12	俞連鉸	15	伍家偉	18	

校名	建成國中			校址	台北市大同區長安西路 37-1 號			電話	25587042
領隊	黃啟清	教練	莊英勝	助理教練	黃健忠	隨隊教師	陳慶洋	管理	謝佳廷
4	陳慶洋	7		10	莊英勝	13		16	藍怡凱
5		8	黃健忠	11		14	黃啟清	17	李信賢
6	謝佳廷	9		12		15		18	田保羅

校名	國立師大附中			校址	臺北市大安區信義路三段 143 號			電話	27075215-271
領隊	王淑麗	教練	蔡宇玲	助理教練	魯筠珍	隨隊教師	林正達	管理	林正達
4	王淑麗	7	許君瑋	10	周柏遠	13	林正達	16	鄧宗揚
5	劉為博	8	李宗哲	11	柯冠銘	14	楊敬珩	17	謝政學
6	張荊堰	9	鄭嘉華	12	游陳富	15	黃彬峰	18	

校名	敦化國中			校址	臺北市松山區南京東路 3 段 300 號			電話	87717890*234
領隊	周婉琦	教練	黃冠樹	助理教練		隨隊教師		管理	
3	林暘斌	11	鍾江兄	9	俞皓維	16	黃冠樹	33	李彥志
6	張詩傑	12	侯宇洲	10	王昭程	22	鄭忠興	41	鄭勝元
7	張劍琴	14	黃聖堯	15	魏銘漢	24	王梓睿	52	陳彥碩

校名	景美國中			校址	臺北市文山區景中街 27 號			電話	8935-3130 分機 305
領隊	許順興	教練	黃有祥	助理教練	陳鈺青	隨隊教師	陳鈺青	管理	陳鈺青
4	鄧喬鴻	7	徐敬堯	10	張祐席	13	陳志杰	16	
5	徐灝珽	8	潘俊竹	11	陳柏昇	14	毛嘉華	17	
6	洪勝德	9	余顯次	12	許峯維	15	林文熾	18	

校名	南港高中			校址	台北市南港區向陽路 21 號			電話	27837863
領隊	廖純英	教練	魯仲宣	助理教練	莊允曦	隨隊教師	姜力維	管理	陳柏文
4	宋義祥	7	余南誼	10	王崑銘	13	姜力維	16	洪愉荏
5	葉盈志	8	潘昱豪	11	謝鎧旭	14	傅仰璿	17	魯仲宣
6	沈吉祥	9	翁正鴻	12	陳柏文	15	白修銓	18	莊允曦

校名	華江高中		校址	臺北市萬華區西藏路 213 號				電話	23019946#306
領隊	陳春梅	教練	李逸鵬	助理教練	賴駿朋	隨隊教師	張鉞洺	管理	黃丞佑
4	連冠昱	7	黃丞佑	10	李逸鵬	13	陳禹伸	16	林仲哲
5	張瑋哲	8	李展瑋	11	李長融	14	陳威列	17	
6	張鉞洺	9	賴駿朋	12	吳孟勳	15	吳政達	18	

校名	龍門國中		校址	106 臺北市大安區建國南路二段 269 號				電話	02-27330299
領隊	鍾芷芬	教練	呂明昌	助理教練	陳佳宏	隨隊教師	李世國	管理	王宏智
4	呂明昌	7	王宏智	10		13		16	
5	陳家宏	8	孟繁宗	11		14		17	
6	李世國	9	陳易紘	12		15		18	

校名	無界塾實驗教育機構		校址	103 臺北市大同區大龍街 187 巷 1 號				電話	092769722 1
領隊	曲智鏞	教練	陳碧峰	助理教練	王奕中	隨隊教師	周彥廷	管理	鄭瑋漢
40	劉秉鈞	2	洪嘉擇	0	陳宣翰	11	周健康	8	萬兆鴻
15	林楷歲	30	許立勳	23	邵永曦	24	史禮赫	99	許立然
77	楊睿騰	98	劉冠廷						

校名	臺北市立復興高級中學		校址	臺北市北投區復興四路 70 號				電話	02-28914131
領隊	劉桂元	教練	陳子弘	助理教練	劉俊宏	隨隊教師	林松濤	管理	楊慧鈞
4	陳子弘	7	王思誠	10	林宏修	13	吳立勳	16	
5	劉俊宏	8	劉孝卿	11	黃章翔	14		17	
6	張王男	9	林言宏	12	卓如憲	15		18	

校名	陽明高中		校址	臺北市士林區中正路 510 號				電話	(02)28316675 #123
領隊	蔡哲銘	教練	張呂岳	助理教練	呂惠甄	隨隊教師		管理	
4	蔡哲銘	7	簡世煜	10	王聖淵	13	張智詠	16	李孟哲
5	吳凱煜	8	柯明廷	11	魏睿騏	14	劉峻志	17	
6	張呂岳	9	張竣凱	12	梁弘文	15	吳克倫	18	

(十) 教職員工女子組：5 隊

校名	大安高工		校址	106 台北市大安區復興南路二段 52 號				電話	27091630
領隊	楊益強	教練	鄭栞	助理教練	陳美如	隨隊教師	廖子慧	管理	洪家榆
1	洪家榆	4	廖子慧	7	張瑞芬	10	謝儀霏	13	楊慕珊
2	謝欣潔	5	涂秋玉	8	陳儀蓁	11	翁淑慧	14	鄭栞
3	龔瑀婷	6	王之香	9	陳怡心	12	鐘玉琳	15	陳美如

校名	中山女中		校址	臺北市中山區長安東路二段 141 號				電話	(02) 2507-3148
領隊	張云茶	教練	魏豐閔	助理教練	張靜蓉	隨隊教師	何欣諭	管理	蔡雅詩
5	李恩萍	6	何昕潼	53	謝伊晴	21	陳真	23	李欣羽
14	倪宇昕	11	葉禾茵	10	馮怡真	20	郭善云	3	邱伊敏
22	顏睿卿	7	洪鈺甯	1	高千筑	4	徐可昀	2	廖芸可

校名	永春高中		校址	臺北市信義區松山路 654 號				電話	02-27272983
領隊	林春煌	教練	徐少華	助理教練	黃煜婷	隨隊教師	呂哲緯	管理	黃堃誠
1	林倚帆	6	謝雯瑜	9	王靜涵	13	劉惠瑛	23	嚴玉如
4	王鈺惠	7	黃煜婷	11	王雯君	14	陳姿穎	24	侯宜嘉
5	楊莉秀	8	徐乙丹	12	林汶萱	22	黃珮甄	25	廖文榆

校名	和平高中		校址	台北市大安區臥龍街 100 號				電話	(02)2732-4300#135
領隊	溫宥基	教練	林松佐	助理教練	李宙縈	隨隊教師	許靜怡	管理	李詩屏
4	黃美文	7	林佩宜	10	溫宥基	13	李亭萱	16	
5	何虹靜	8	李宙縈	11	許靜怡	14	林怡葦	17	
6	楊心怡	9	陳嫚霓	12	李詩屏	15	王育庭	18	

校名	陽明高中		校址	臺北市士林區中正路510號				電話	(02)28316675 #123
領隊	蔡哲銘	教練	李台英	助理教練	呂惠甄	隨隊教師	張呂岳	管理	
4	黃怡惠	7	蕭亦君	10	廖雪利	13	吳柏萱	16	田芷心
5	唐佳吟	8	林維儀	11	王嘉瑜	14	李承蔚	17	方思閔
6	詹涓凌	9	徐羚玉	12	李台英	15	陳萱妤	18	陳佩如

臺北市 111 學年度教育盃中等學校籃球錦標賽分組表

一、國中女子乙級 (9 隊 ; 取前 4 名)

(一) 預賽：各組取 2 名晉級決賽。

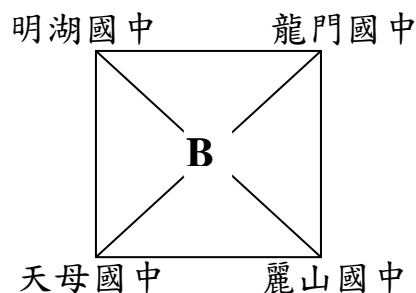
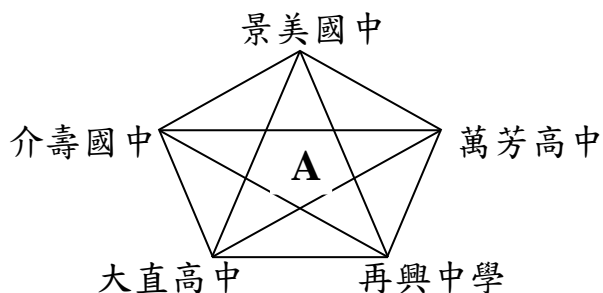

(二) 決賽：1. 晉級隊伍預賽成績將帶至決賽(同組不會再對戰一次)。

2. 若發生 3 隊戰績互有領先，算出 3 隊正負分判定最後名次。

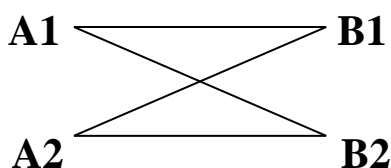

二、國中女子甲級 (6 隊 ; 取 6 名)

(一) 預賽：

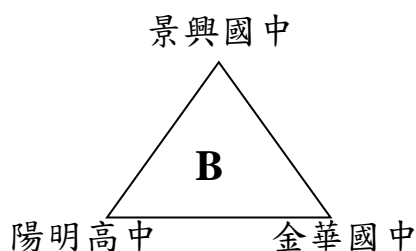
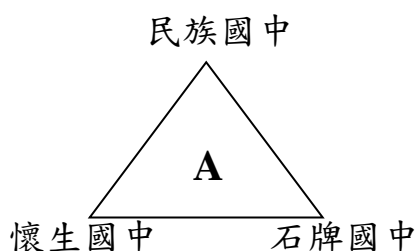

(二) 決賽：1. 晉級隊伍預賽成績將帶至決賽(同組不會再對戰一次)。

2. 若發生 3 隊戰績互有領先，算出 3 隊正負分判定最後名次。

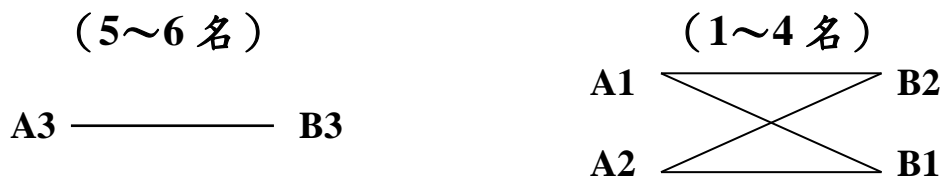

三、國中男子乙級（31 隊；取前 8 名）

（一）預賽：各組取 1 名晉級複賽。

敦化國中 古亭國中 明湖國中 懷生國中 政大附中 北政國中 東山高中 立人中學

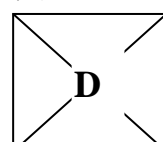
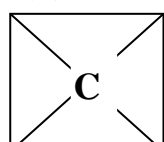
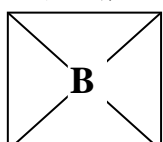

桃源國中 中正國中 無界塾 景美國中 忠孝國中 仁愛國中 龍門國中 芳和實中

天母國中 內湖國中 大直高中 民生國中 石牌國中 再興中學

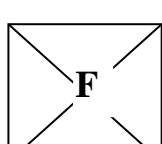
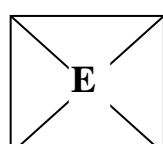

濱江國中



萬芳高中 明德國中

介壽國中 弘道國中 延平中學 南門國中 蘭雅國中 復興實中 景文高中 至善國中

（二）複賽：

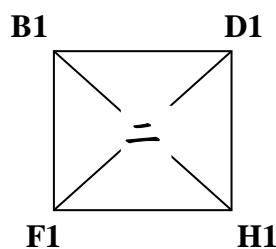
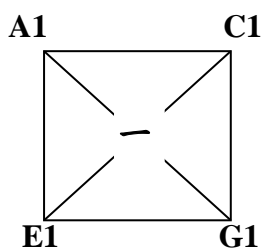

（三）決賽：1.晉級隊伍複賽成績將帶至決賽(同組不會再對戰一次)。
2.若發生 3 隊戰績互有領先，算出 3 隊正負分判定最後名次。

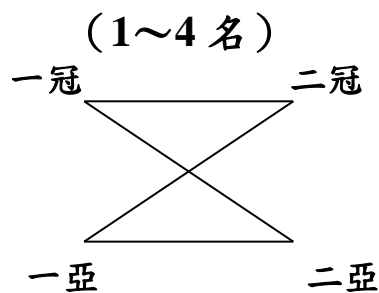
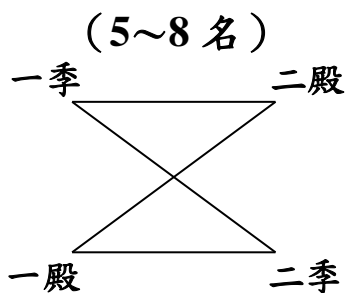

四、國中男子甲級（11 隊；取前 8 名）

（一）預賽：

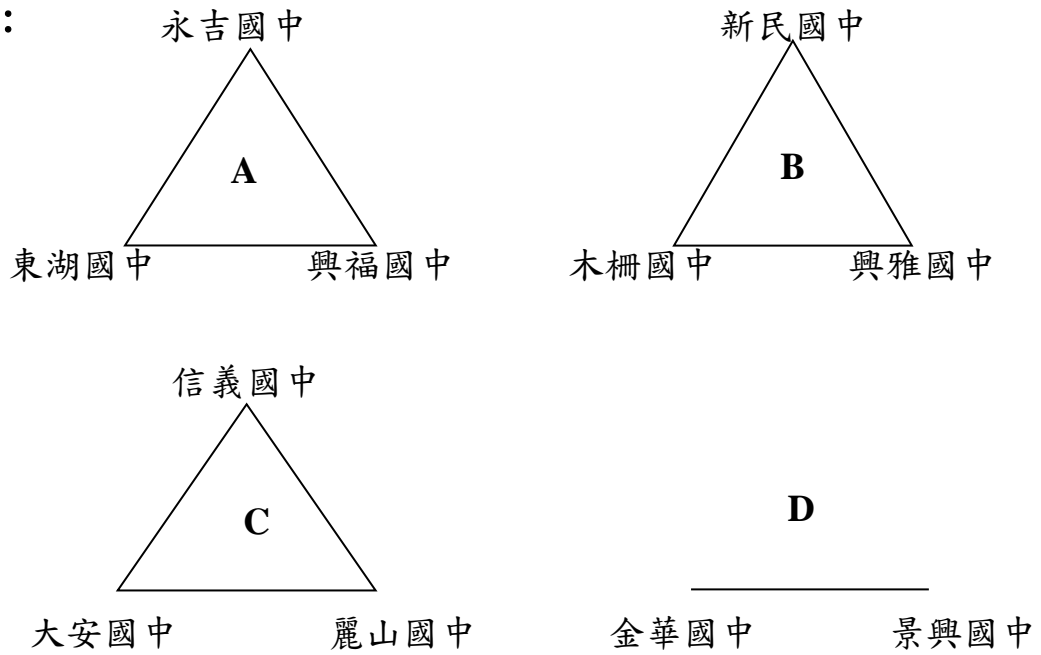

（二）決賽：

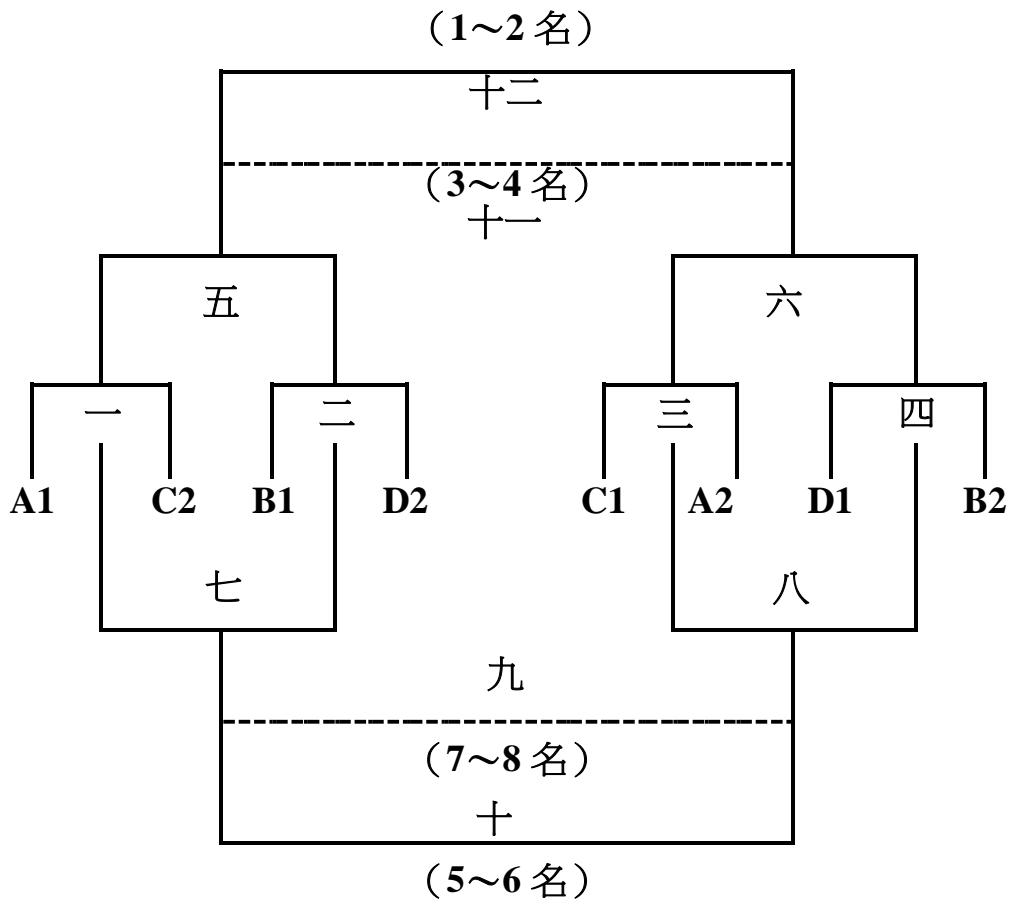

五、高中（職）女子乙級（10 隊；取前 5 名）

（一）預賽：各組取 2 名晉級決賽

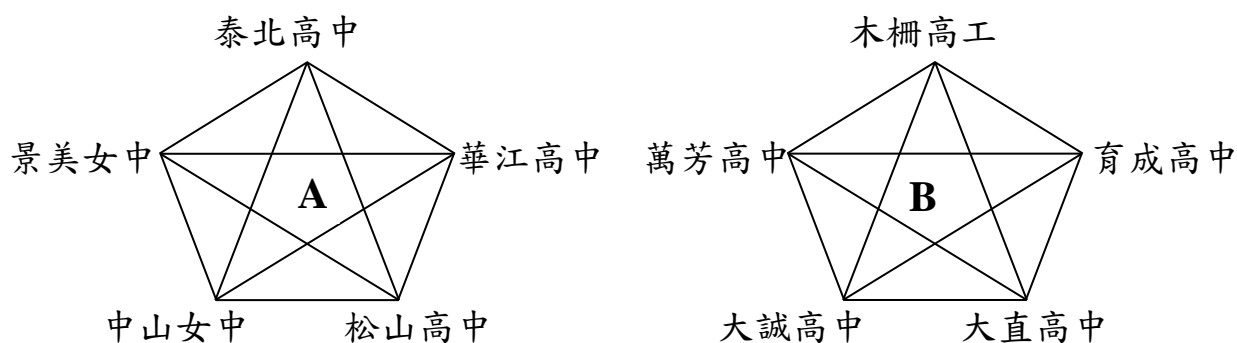

（二）決賽：1.晉級隊伍預賽成績將帶至決賽(同組不會再對戰一次)。

2.若發生 3 隊戰績互有領先，算出 3 隊正負分判定最後名次。

（第 5 名）

A3 ————— B3

（1~4 名）

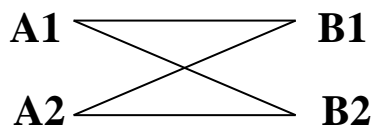

六、高中女子甲級（6 隊；取 6 名）

（一）預賽：



（二）決賽：1.晉級隊伍預賽成績將帶至決賽(同組不會再對戰一次)。

2.若發生 3 隊戰績互有領先，算出 3 隊正負分判定最後名次。

（5~6 名）

A3 ————— B3

（1~4 名）

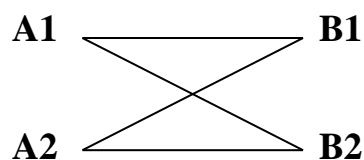

七、高中（職）男子乙級（30 隊；取前 8 名）

（一）預賽：

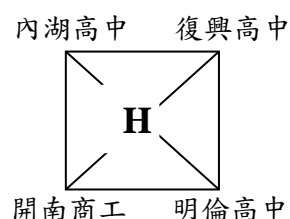
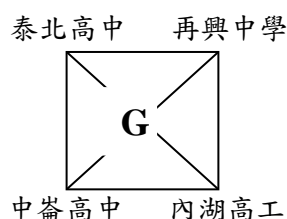
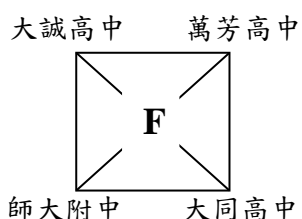
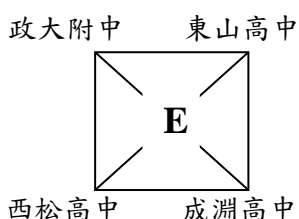
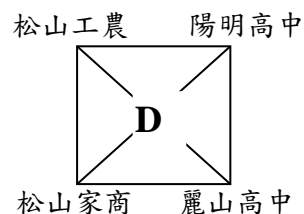
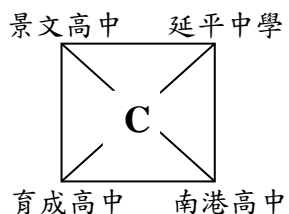
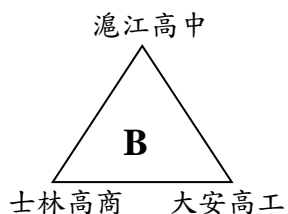
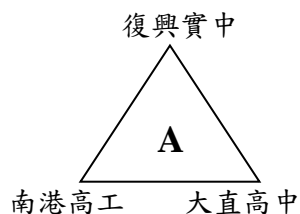

（二）複賽：

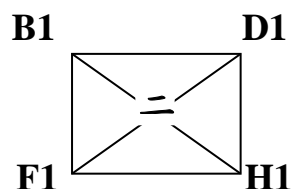
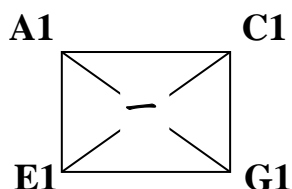

（三）決賽：1.晉級隊伍預賽成績將帶至決賽(同組不會再對戰一次)。

2.若發生 3 隊戰績互有領先，算出 3 隊正負分判定最後名次。

（5~8 名）

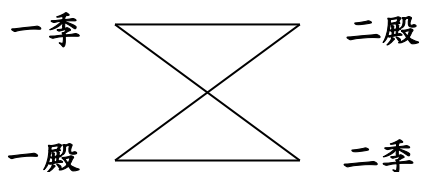

（1~4 名）

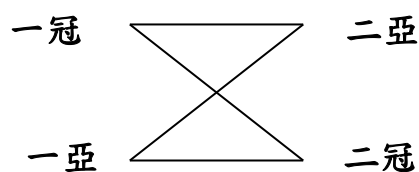

八、高中（職）男子甲級（10 隊；取前 8 名）

（一）預賽：

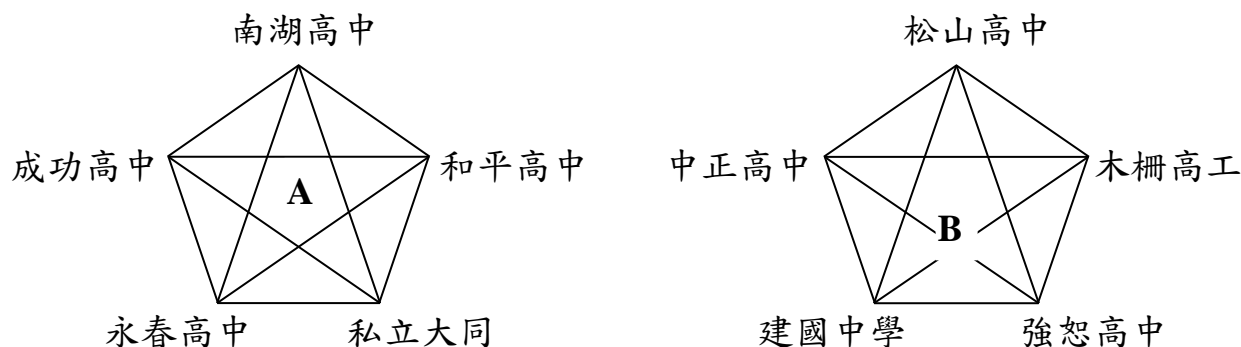

- （二）決賽：1.晉級隊伍預賽成績將帶至決賽(同組不會再對戰一次)。
2.若發生 3 隊戰績互有領先，算出 3 隊正負分判定最後名次。

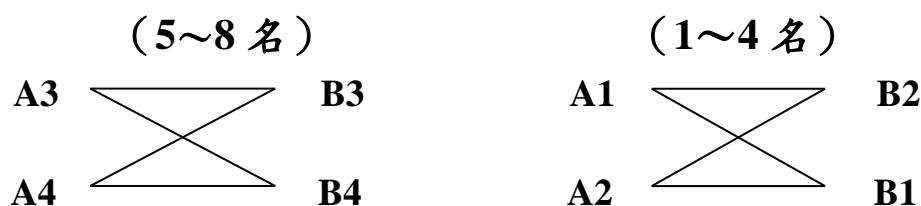

九、教職員工男子組（25 隊；取前 4 名）

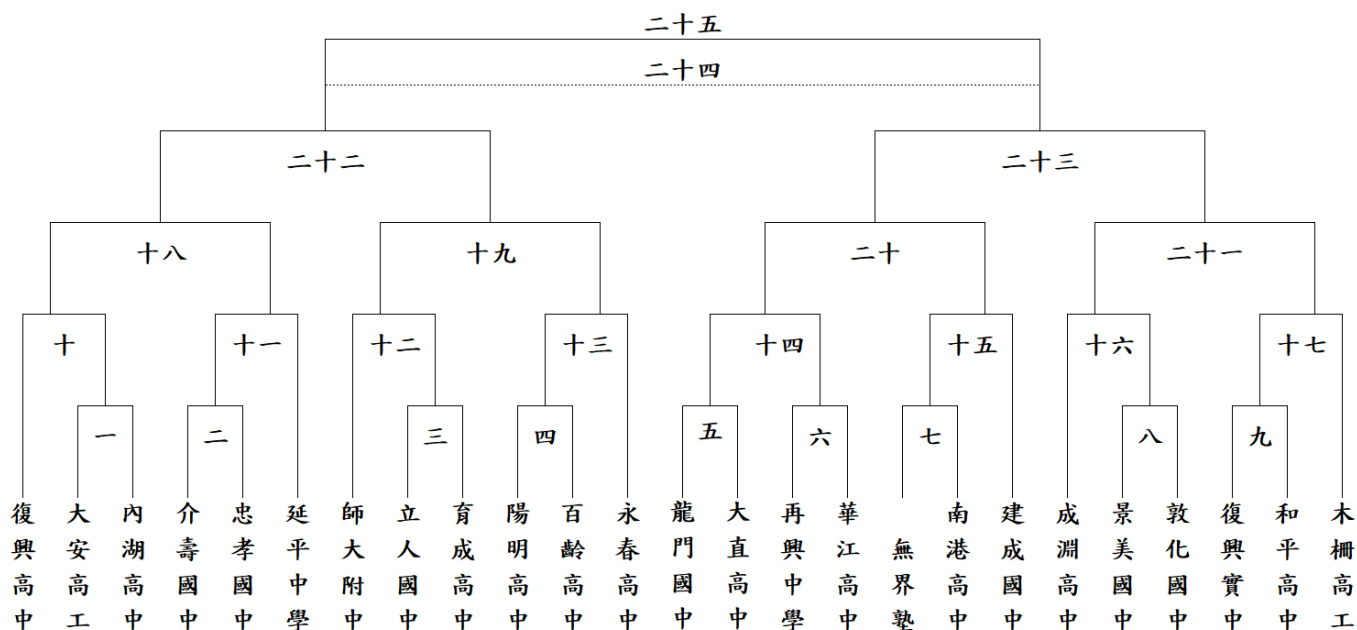

十、教職員工女子組 (4 隊；取前 2 名)

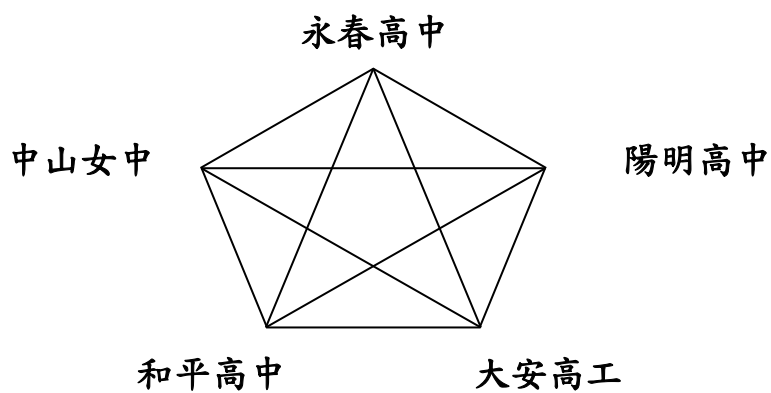

臺北市 111 學年度教育盃中等學校籃球錦標賽賽程表

比賽場地：懷生國中(臺北市大安區忠孝東路3段248巷30號)

比賽組別：國中男子乙級預賽

國中女子甲級預賽、決賽

國中女子乙級預賽、決賽

日期	比賽時間	場次	組別	淺色隊 ⊕ 深色隊	成績
10/25 (二)	9:00	1	國男乙級(預 B)	明湖國中 ⊕ 無界塾	:
	10:00	2	國男乙級(預 B)	景美國中 ⊕ 懷生國中	:
	11:00	3	國女乙級(預 A)	景美國中 ⊕ 介壽國中	:
	12:00	4	國女乙級(預 A)	再興中學 ⊕ 萬芳高中	:
	13:00	5	國女乙級(預 B)	明湖國中 ⊕ 天母國中	:
	14:00	6	國女乙級(預 B)	麗山國中 ⊕ 龍門國中	:
10/26 (三)	9:00	7	國男乙級(預 B)	懷生國中 ⊕ 明湖國中	:
	10:00	8	國男乙級(預 B)	無界塾 ⊕ 景美國中	:
	11:00	9	國女乙級(預 A)	大直高中 ⊕ 再興中學	:
	12:00	10	國女乙級(預 A)	萬芳高中 ⊕ 景美國中	:
	13:00	11	國女乙級(預 B)	龍門國中 ⊕ 明湖國中	:
	14:00	12	國女乙級(預 B)	天母國中 ⊕ 麗山國中	:
10/27 (四)	9:00	13	國男乙級(預 B)	明湖國中 ⊕ 景美國中	:
	10:00	14	國男乙級(預 B)	無界塾 ⊕ 懷生國中	:
	11:00	15	國女乙級(預 A)	介壽國中 ⊕ 大直高中	:
	12:00	16	國女乙級(預 A)	景美國中 ⊕ 再興中學	:
	13:00	17	國女乙級(預 B)	明湖國中 ⊕ 麗山國中	:
	14:00	18	國女乙級(預 B)	天母國中 ⊕ 龍門國中	:
10/31 (一)	9:00	19	國女乙級(預 A)	介壽國中 ⊕ 萬芳高中	:
	10:00	20	國女乙級(預 A)	大直高中 ⊕ 景美國中	:
	11:00	21	國女甲級(預 A)	懷生國中 ⊕ 石牌國中	:
	12:00	22	國女甲級(預 B)	景興國中 ⊕ 陽明高中	:
11/1 (二)	9:00	23	國女乙級(預 A)	萬芳高中 ⊕ 大直高中	:
	10:00	24	國女乙級(預 A)	再興中學 ⊕ 介壽國中	:
	11:00	25	國女甲級(預 A)	民族國中 ⊕ 懷生國中	:
	12:00	26	國女甲級(預 B)	陽明高中 ⊕ 金華國中	:

日期	比賽時間	場次	組別	淺色隊 ⊕ 深色隊	成績
11/2 (三)	9:00	27	國女乙決(1-4)	A1⊕B2	:
	10:00	28	國女乙決(1-4)	A2⊕B1	:
	11:00	29	國女甲級(預 A)	石牌國中⊕民族國中	:
	12:00	30	國女甲級(預 A)	金華國中⊕景興國中	:
11/3 (四)	9:00	31	國女乙決(1-4)	B2⊕A2	:
	10:00	32	國女乙決(1-4)	B1⊕A1	:
	11:00	33	國女甲決(1-4)	A1⊕B2	:
	12:00	34	國女甲決(1-4)	A2⊕B1	:
11/4 (五)	9:00	35	國女甲決(5-6)	A3⊕B3	:
	10:00	36	國女甲決(1-4)	B2⊕A2	:
	11:00	37	國女甲決(1-4)	B1⊕A1	:

臺北市 111 學年度教育盃中等學校籃球錦標賽賽程表

比賽場地：興雅國中(臺北市信義區松德路 168 巷 15 號)

比賽組別：國中男子乙級預賽複賽決賽

日期	比賽時間	場次	組別	淺色隊 ⊕ 深色隊	成績
10/17 (一)	9:00	1	高男乙級(預 A)	大直高中⊕復興實中	:
	10:00	2	高男乙級(預 B)	滬江高中⊕士林高商	:
	11:00	3	高男乙級(預 C)	景文高中⊕育成高中	:
	12:00	4	高男乙級(預 C)	南港高中⊕延平中學	:
	13:00	5	高男乙級(預 D)	松山工農⊕松山家商	:
	14:00	6	高男乙級(預 D)	麗山高中⊕陽明高中	:
10/18 (二)	9:00	7	高男乙級(預 E)	政大附中⊕西松高中	:
	10:00	8	高男乙級(預 E)	成淵高中⊕東山高中	:
	11:00	9	高男乙級(預 A)	復興實中⊕南港高工	:
	12:00	10	高男乙級(預 B)	士林高商⊕大安高工	:
	13:00	11	高男乙級(預 C)	延平中學⊕景文高中	:
	14:00	12	高男乙級(預 C)	育成高中⊕南港高中	:

日期	比賽時間	場次	組別	淺色隊 ⊕ 深色隊	成績
10/19 (三)	9:00	13	高男乙級(預 A)	南港高工 ⊕ 大直高中	:
	10:00	14	高男乙級(預 D)	陽明高中 ⊕ 松山工農	:
	11:00	15	高男乙級(預 D)	松山家商 ⊕ 麗山高中	:
	12:00	16	高男乙級(預 E)	東山高中 ⊕ 政大附中	:
	13:00	17	高男乙級(預 E)	西松高中 ⊕ 成淵高中	:
	14:00	18	高男乙級(預 B)	大安高工 ⊕ 滬江高中	:
10/20 (四)	9:00	19	高男乙級(預 C)	景文高中 ⊕ 南港高中	:
	10:00	20	高男乙級(預 C)	育成高中 ⊕ 延平中學	:
	11:00	21	高男乙級(預 D)	松山工農 ⊕ 麗山高中	:
	12:00	22	高男乙級(預 D)	松山家商 ⊕ 陽明高中	:
	13:00	23	高男乙級(預 E)	政大附中 ⊕ 成淵高中	:
	14:00	24	高男乙級(預 E)	西松高中 ⊕ 東山高中	:
10/24 (一)	9:00	25	國男乙級(預 A)	敦化國中 ⊕ 桃源國中	:
	10:00	26	國男乙級(預 A)	中正國中 ⊕ 古亭國中	:
	11:00	27	國男乙級(預 C)	政大附中 ⊕ 忠孝國中	:
	12:00	28	國男乙級(預 C)	仁愛國中 ⊕ 北政國中	:
10/25 (二)	9:00	31	國男乙級(預 D)	東山高中 ⊕ 龍門國中	:
	10:00	32	國男乙級(預 D)	芳和實中 ⊕ 立人中學	:
	11:00	33	國男乙級(預 C)	北政國中 ⊕ 政大附中	:
	12:00	34	國男乙級(預 C)	忠孝國中 ⊕ 仁愛國中	:
10/26 (三)	9:00	37	國男乙級(預 A)	古亭國中 ⊕ 敦化國中	:
	10:00	38	國男乙級(預 A)	桃源國中 ⊕ 中正國中	:
	11:00	39	國男乙級(預 D)	立人中學 ⊕ 東山高中	:
	12:00	40	國男乙級(預 D)	龍門國中 ⊕ 芳和實中	:
10/27 (四)	9:00	43	國男乙級(預 A)	敦化國中 ⊕ 中正國中	:
	10:00	44	國男乙級(預 A)	桃源國中 ⊕ 古亭國中	:
	11:00	45	國男乙級(預 C)	政大附中 ⊕ 仁愛國中	:
	12:00	46	國男乙級(預 C)	忠孝國中 ⊕ 北政國中	:
	13:00	47	國男乙級(預 D)	東山高中 ⊕ 芳和實中	:
	14:00	48	國男乙級(預 D)	龍門國中 ⊕ 立人中學	:

臺北市 111 學年度教育盃中等學校籃球錦標賽賽程表

比賽場地：泰北高中(臺北市士林區福林里福林路 240 號)

比賽組別：高中男子乙級預賽、複賽、決賽

日期	比賽時間	場次	組別	淺色隊 ⊕ 深色隊	成績
10/18 (二)	9:00	1	高男乙(預 G)	泰北高中 ⊕ 中崙高中	:
	10:00	2	高男乙(預 G)	內湖高工 ⊕ 再興中學	:
	11:00	3	高男乙(預 F)	大誠高中 ⊕ 師大附中	:
	12:00	4	高男乙(預 F)	大同高中 ⊕ 萬芳高中	:
	13:00	5	高男乙(預 H)	內湖高中 ⊕ 開南商工	:
	14:00	6	高男乙(預 H)	明倫高中 ⊕ 復興高中	:
10/19 (三)	9:00	7	高男乙(預 G)	再興中學 ⊕ 泰北高中	:
	10:00	8	高男乙(預 G)	中崙高中 ⊕ 內湖高工	:
	11:00	9	高男乙(預 F)	萬芳高中 ⊕ 大誠高中	:
	12:00	10	高男乙(預 F)	師大附中 ⊕ 大同高中	:
	13:00	11	高男乙(預 H)	復興高中 ⊕ 內湖高中	:
	14:00	12	高男乙(預 H)	開南商工 ⊕ 明倫高中	:
10/20 (四)	9:00	13	高男乙(預 G)	泰北高中 ⊕ 內湖高工	:
	10:00	14	高男乙(預 G)	中崙高中 ⊕ 再興中學	:
	11:00	15	高男乙(預 F)	大誠高中 ⊕ 大同高中	:
	12:00	16	高男乙(預 F)	師大附中 ⊕ 萬芳高中	:
	13:00	17	高男乙(預 H)	內湖高中 ⊕ 明倫高中	:
	14:00	18	高男乙(預 H)	開南商工 ⊕ 復興高中	:
10/21 (五)	9:00	19	高男乙(複一)	A1 ⊕ E1	:
	10:00	20	高男乙(複一)	G1 ⊕ C1	:
	11:00	21	高男乙(複二)	B1 ⊕ F1	:
	12:00	22	高男乙(複二)	H1 ⊕ D1	:
10/24 (一)	9:00	25	高男乙(複一)	C1 ⊕ A1	:
	10:00	26	高男乙(複一)	E1 ⊕ G1	:
	11:00	27	高男乙(複二)	D1 ⊕ B1	:
	12:00	28	高男乙(複二)	F1 ⊕ H1	:

日期	比賽時間	場次	組別	淺色隊 ⊕ 深色隊	成績
10/25 (二)	9:00	31	高男乙(複一)	A1 ⊕ G1	:
	10:00	32	高男乙(複一)	E1 ⊕ C1	:
	11:00	33	高男乙(複二)	B1 ⊕ H1	:
	12:00	34	高男乙(複二)	F1 ⊕ D1	:
10/26 (三)	9:00	35	高男乙決(5-8)	一季 ⊕ 二殿	:
	10:00	36	高男乙決(5-8)	一殿 ⊕ 二季	:
	11:00	37	高男乙決(1-4)	一冠 ⊕ 二亞	:
	12:00	38	高男乙決(1-4)	一亞 ⊕ 二冠	:
10/27 (四)	9:00	39	高男乙決(5-8)	二殿 ⊕ 一殿	:
	10:00	40	高男乙決(5-8)	二季 ⊕ 一季	:
	11:00	41	高男乙決(1-4)	二亞 ⊕ 一亞	:
	12:00	42	高男乙決(1-4)	二冠 ⊕ 一冠	:

臺北市 111 學年度教育盃中等學校籃球錦標賽賽程表

比賽場地：永吉國中(信義區松隆路 161 號)

比賽組別：4.國中男子甲組預賽、決賽

8.高中男子甲組預賽、決賽

注意:若遇颱風停班停課或本校因場地濕滑，將另行公告比賽日期及地點。

日期	比賽時間	場次	組別	淺色隊 ⊕ 深色隊	成績
09/30 (五)	10:00	1	高男甲(預 A)	南湖高中 ⊕ 成功高中	:
	11:10	2	高男甲(預 A)	私立大同 ⊕ 和平高中	:
	12:20	3	高男甲(預 B)	松山高中 ⊕ 中正高中	:
	13:30	4	高男甲(預 B)	強恕高中 ⊕ 木柵高工	:
10/01 (六)	10:00	5	高男甲(預 A)	永春高中 ⊕ 私立大同	:
	11:10	6	高男甲(預 A)	和平高中 ⊕ 南湖高中	:
	12:20	7	高男甲(預 B)	建國中學 ⊕ 強恕高中	:
	13:30	8	高男甲(預 B)	木柵高工 ⊕ 松山高中	:

日期	比賽時間	場次	組別	淺色隊 ⊕ 深色隊	成績
10/02 (日)	09:00	9	高男甲(預A)	成功高中 ⊕ 永春高中	:
	10:10	10	高男甲(預A)	南湖高中 ⊕ 私立大同	:
	11:20	11	高男甲(預B)	中正高中 ⊕ 建國中學	:
	12:30	12	高男甲(預B)	松山高中 ⊕ 強恕高中	:
	13:40	13	國男甲(預B)	興雅國中 ⊕ 新民國中	:
	14:50	14	國男甲(預C)	麗山國中 ⊕ 信義國中	:
	16:10	15	國男甲(預A)	東湖國中 ⊕ 興福國中	:
10/03 (一)	09:00	16	高男甲(預A)	成功高中 ⊕ 和平高中	:
	10:10	17	高男甲(預A)	永春高中 ⊕ 南湖高中	:
	11:20	18	高男甲(預B)	中正高中 ⊕ 木柵高工	:
	12:30	19	高男甲(預B)	建國中學 ⊕ 松山高中	:
	13:40	20	國男甲(預D)	金華國中 ⊕ 景興國中	:
	14:50	21	國男甲(預C)	信義國中 ⊕ 大安國中	:
	16:10	22	國男甲(預B)	新民國中 ⊕ 木柵國中	:
	17:20	23	國男甲(預A)	永吉國中 ⊕ 東湖國中	:
10/04 (二)	09:00	24	高男甲(預A)	和平高中 ⊕ 永春高中	:
	10:10	25	高男甲(預A)	私立大同 ⊕ 成功高中	:
	11:20	26	高男甲(預B)	木柵高工 ⊕ 建國中學	:
	12:30	27	高男甲(預B)	強恕高中 ⊕ 中正高中	:
	13:40	28	國男甲(預C)	大安國中 ⊕ 麗山國中	:
	14:50	29	國男甲(預B)	木柵國中 ⊕ 興雅國中	:
	16:10	30	國男甲(預A)	興福國中 ⊕ 永吉國中	:
10/05 (三)	09:00	31	高男甲決(5-8)	一季 ⊕ 二殿	:
	10:10	32	高男甲決(5-8)	一殿 ⊕ 二季	:
	11:20	33	高男甲決(1-4)	一冠 ⊕ 二亞	:
	12:30	34	高男甲決(1-4)	一亞 ⊕ 二冠	:
	13:40	35	國男甲(決二)	B1 ⊕ D2	:
	14:50	36	國男甲(決三)	C1 ⊕ A2	:
	16:00	37	國男甲(決四)	D1 ⊕ B2	:
	17:10	38	國男甲(決一)	C2 ⊕ A1	:

日期	比賽時間	場次	組別	淺色隊 ⊕ 深色隊	成績
10/06 (四)	09:00	39	高男甲決(5-8)	二殿 ⊕ 一殿	:
	10:10	40	高男甲決(5-8)	二季 ⊕ 一季	:
	11:20	41	高男甲決(1-4)	二亞 ⊕ 一亞	:
	12:30	42	高男甲決(1-4)	二冠 ⊕ 一冠	:
	13:40	43	國男甲(決七)	一敗 ⊕ 二敗	:
	14:50	44	國男甲(決八)	三敗 ⊕ 四敗	:
	16:00	45	國男甲(決六)	三勝 ⊕ 四勝	:
	17:10	46	國男甲(決五)	二勝 ⊕ 一勝	:
10/07 (五)	10:00	47	國男甲(決九)	七敗 ⊕ 八敗	:
	11:10	48	國男甲(決十)	七勝 ⊕ 八勝	:
	12:20	49	國男甲(決十一)	六敗 ⊕ 五敗	:
	13:30	50	國男甲(決十二)	六勝 ⊕ 五勝	:

臺北市 111 學年度教育盃中等學校籃球錦標賽賽程表

比賽場地：永吉國中(臺北市信義區松隆路 161 號)

比賽組別：國中男子乙級預賽、複賽、決賽

日期	比賽時間	場次	組別	淺色隊 ⊕ 深色隊	成績
10/19 (三)	9:00	1	國男乙級(預賽 H)	濱江國中 ⊕ 萬芳高中	:
	10:00	2	國男乙級(預賽 H)	至善國中 ⊕ 明德國中	:
	11:00	3	國男乙級(預賽 E)	天母國中 ⊕ 介壽國中	:
	12:00	4	國男乙級(預賽 E)	弘道國中 ⊕ 內湖國中	:
10/20 (四)	9:00	5	國男乙級(預賽 F)	大直高中 ⊕ 延平中學	:
	10:00	6	國男乙級(預賽 F)	南門國中 ⊕ 民生國中	:
	11:00	7	國男乙級(預賽 G)	石牌國中 ⊕ 蘭雅國中	:
	12:00	8	國男乙級(預賽 G)	復興實中 ⊕ 再興中學	:
10/21 (五)	9:00	9	國男乙級(預賽 H)	景文高中 ⊕ 至善國中	:
	10:00	10	國男乙級(預賽 H)	明德國中 ⊕ 濱江國中	:
	11:00	11	國男乙級(預賽 E)	內湖國中 ⊕ 天母國中	:
	12:00	12	國男乙級(預賽 E)	介壽國中 ⊕ 弘道國中	:

日期	比賽時間	場次	組 別	淺色隊 ⊕ 深色隊	成績
10/24 (一)	9:00	13	國男乙級(預賽 F)	民生國中 ⊕ 大直高中	:
	10:00	14	國男乙級(預賽 F)	延平中學 ⊕ 南門國中	:
	11:00	15	國男乙級(預賽 G)	再興中學 ⊕ 石牌國中	:
	12:00	16	國男乙級(預賽 G)	蘭雅國中 ⊕ 復興實中	:
10/25 (二)	9:00	17	國男乙級(預賽 H)	萬芳高中 ⊕ 景文高中	:
	10:00	18	國男乙級(預賽 H)	濱江國中 ⊕ 至善國中	:
	11:00	19	國男乙級(預賽 E)	天母國中 ⊕ 弘道國中	:
	12:00	20	國男乙級(預賽 E)	介壽國中 ⊕ 內湖國中	:
10/26 (三)	9:00	21	國男乙級(預賽 H)	萬芳高中 ⊕ 明德國中	:
	10:00	22	國男乙級(預賽 H)	景文高中 ⊕ 濱江國中	:
	11:00	23	國男乙級(預賽 F)	大直高中 ⊕ 南門國中	:
	12:00	24	國男乙級(預賽 F)	延平中學 ⊕ 民生國中	:
10/27 (四)	9:00	25	國男乙級(預賽 G)	石牌國中 ⊕ 復興實中	:
	10:00	26	國男乙級(預賽 G)	蘭雅國中 ⊕ 再興中學	:
	11:00	27	國男乙級(預賽 H)	明德國中 ⊕ 景文高中	:
	12:00	28	國男乙級(預賽 H)	至善國中 ⊕ 萬芳高中	:
10/28 (五)	9:00	29	國男乙級(複一)	A1 ⊕ E1	:
	10:00	30	國男乙級(複一)	G1 ⊕ C1	:
	11:00	31	國男乙級(複二)	B1 ⊕ F1	:
	12:00	32	國男乙級(複二)	H1 ⊕ D1	:
10/31 (一)	9:00	33	國男乙級(複一)	C1 ⊕ A1	:
	10:00	34	國男乙級(複一)	E1 ⊕ G1	:
	11:00	35	國男乙級(複二)	D1 ⊕ B1	:
	12:00	36	國男乙級(複二)	F1 ⊕ H1	:
11/1 (二)	9:00	37	國男乙級(複一)	A1 ⊕ G1	:
	10:00	38	國男乙級(複一)	E1 ⊕ C1	:
	11:00	39	國男乙級(複二)	B1 ⊕ H1	:
	12:00	40	國男乙級(複二)	F1 ⊕ D1	:

日期	比賽時間	場次	組 別	淺色隊 ⊕ 深色隊	成績
11/2 (三)	9:00	41	國男乙級(5-8)	一季 ⊕ 二殿	:
	10:00	42	國男乙級(5-8)	一殿 ⊕ 二季	:
	11:00	43	國男乙級(1-4)	一冠 ⊕ 二亞	
	12:00	44	國男乙級(1-4)	一亞 ⊕ 二冠	
11/3 (四)	9:00	45	國男乙級(5-8)	二殿 ⊕ 一殿	
	10:00	46	國男乙級(5-8)	二季 ⊕ 一季	
	11:00	47	國男乙級(1-4)	二亞 ⊕ 一亞	
	12:00	48	國男乙級(1-4)	二冠 ⊕ 一冠	

臺北市 111 學年度教育盃中等學校籃球錦標賽賽程表
 比賽場地：臺北市立永春高中（信義區松山路 654 號）
 比賽組別：教職員工男子組單淘汰賽

日期	比賽時間	場次	組 別	(淺)比賽球隊(深)		成績	
10/01	12:00	三	教男組決	立人國中	VS	育成高中	:
	13:00	七	教男組決	無界塾	VS	南港高中	:
	14:00	四	教男組決	陽明高中	VS	百齡高中	:
	15:00	五	教男組決	龍門國中	VS	大直高中	:
	16:00	二	教男組決	介壽國中	VS	忠孝國中	:
	17:00	一	教男組決	大安高工	VS	內湖高中	:
	18:00	六	教男組決	再興中學	VS	華江高中	:
	19:00	八	教男組決	景美國中	VS	敦化國中	:
10/05	18:00	十三	教男組決	四勝	VS	永春高中	:
	19:00	十	教男組決	復興高中	VS	一勝	:
	20:00	九	教男組決	復興實中	VS	和平高中	:
10/06	18:00	十四	教男組決	五勝	VS	六勝	:
	19:00	十一	教男組決	二勝	VS	延平中學	:
10/11	18:00	十二	教男組決	師大附中	VS	三勝	:
	19:00	十五	教男組決	七勝	VS	建成國中	:

10/12	18:00	十六	教男組決	成淵高中	VS	八勝	:
	19:00	十七	教男組決	九勝	VS	木柵高工	:
10/18	18:00	十八	教男組決	十勝	VS	十一勝	:
	19:00	二十	教男組決	十四勝	VS	十五勝	:
10/21	18:00	十九	教男組決	十二勝	VS	十三勝	:
	19:00	二十一	教男組決	十六勝	VS	十七勝	:
10/27	18:00	二十二	教男組決	十八勝	VS	十九勝	:
	19:00	二十三	教男組決	二十勝	VS	二十一勝	:
10/28	18:00	二十四	教男組決	二十二敗	VS	二十三敗	:
	19:00	二十五	教男組決	二十二勝	VS	二十三勝	:

臺北市 111 學年度教育盃中等學校籃球錦標賽賽程表

比賽場地：臺北市立永春高中（信義區松山路 654 號）

比賽組別：高中（職）女子乙組預、決賽

日期	比賽時間	場次	組別	(淺)比賽球隊(深)			成績
10/04	13:00	一	高女乙預 A	泰北高中	VS	華江高中	:
	14:00	二	高女乙預 A	景美女中	VS	中山女中	:
	15:00	三	高女乙預 B	萬芳高中	VS	大直高中	:
	16:00	四	高女乙預 B	大誠高中	VS	育成高中	:
10/05	13:00	五	高女乙預 A	泰北高中	VS	中山女中	:
	14:00	六	高女乙預 B	木柵高工	VS	育成高中	:
	15:00	七	高女乙預 A	松山高中	VS	華江高中	:
	16:00	八	高女乙預 B	萬芳高中	VS	大誠高中	:
10/06	14:00	九	高女乙預 B	大直高中	VS	育成高中	:
	15:00	十	高女乙預 B	木柵高工	VS	大誠高中	:
	16:00	十一	高女乙預 A	華江高中	VS	景美女中	:
	17:00	十二	高女乙預 A	松山高中	VS	泰北高中	:

10/07	14:00	十三	高女乙預 B	木柵高工	VS	萬芳高中	:
	15:00	十四	高女乙預 B	大誠高中	VS	大直高中	:
	16:00	十五	高女乙預 A	中山女中	VS	松山高中	:
	17:00	十六	高女乙預 A	泰北高中	VS	景美女中	:
10/17	09:00	十七	高女乙預 A	景美女中	VS	松山高中	:
	10:00	十八	高女乙預 A	中山女中	VS	華江高中	:
	11:00	十九	高女乙預 B	大直高中	VS	木柵高工	:
	12:00	二十	高女乙預 B	育成高中	VS	萬芳高中	:
10/18	11:00	二十一	高女乙決(1-4名)	B1	VS	A2	:
	12:00	二十二	高女乙決(1-4名)	B2	VS	A1	:
10/19	09:00	二十三	高女乙決(第5名)	A3	VS	B3	:
	10:00	二十四	高女乙決(1-4名)	A2	VS	B2	:
	11:00	二十五	高女乙決(1-4名)	A1	VS	B1	:

臺北市 111 學年度教育盃中等學校籃球錦標賽賽程表

比賽場地：臺北市立永春高中（信義區松山路 654 號）

比賽組別：教職員工女子組決賽

日期	比賽時間	場次	組 別	(淺)比賽球隊(深)			成績
10/4	18:00	一	教女組決	永春高中	VS	大安高工	:
	19:00	二	教女組決	陽明高中	VS	和平高中	:
10/13	18:00	三	教女組決	永春高中	VS	中山女高	:
	19:00	四	教女組決	大安高工	VS	陽明高中	:
10/20	18:00	五	教女組決	永春高中	VS	陽明高中	:
	19:00	六	教女組決	和平高中	VS	中山女高	:
10/25	18:00	七	教女組決	大安高工	VS	和平高中	:
	19:00	八	教女組決	陽明高中	VS	中山女高	:
11/01	17:30	九	教女組決	和平高中	VS	永春高中	:
	18:30	十	教女組決	中山女高	VS	大安高工	:

臺北市 111 學年度教育盃中等學校籃球錦標賽賽程表

比賽場地：臺北市立永春高中（信義區松山路 654 號）

比賽組別：高中（職）女子甲組決賽

日期	比賽時間	場次	組別	(淺)比賽球隊(深)			成績
10/18	09:00	一	高女甲預 A	北一女	VS	永春高中	:
	10:00	二	高女甲預 B	陽明高	VS	南湖高中	:
10/19	12:00	三	高女甲預 B	南湖高	VS	金甌女中	:
	13:00	四	高女甲預 A	內湖高	VS	北一女中	:
10/21	15:30	五	高女甲預 B	金甌女	VS	陽明高中	:
	16:30	六	高女甲預 A	永春高	VS	內湖高中	:
10/26	09:00	七	高女甲決	A3	VS	B3	:
	10:00	八	高女甲決	A2	VS	B1	:
	11:00	九	高女甲決	A1	VS	B2	:
10/28	09:00	十	高女甲決	B2	VS	A2	:
	10:00	十一	高女甲決	B1	VS	A1	: