

臺北市 110 學年度教育盃 中等學校籃球錦標賽 秩序冊



臺北市政府教育局

DEPARTMENT OF EDUCATION
TAIPEI CITY GOVERNMENT

主辦單位：臺北市政府教育局
承辦單位：臺北市立永吉國民中學
協辦單位：臺北市立懷生國民中學
臺北市立興雅國民中學
臺北市立永春高級中學

比賽日期：110 年 9 月 23 日至 10 月 25 日

目 錄

一、臺北市 110 學年度教育盃中等學校籃球錦標賽競賽規程.....	1
二、大會工作人員.....	9
三、審判委員會暨裁判名單.....	10
四、109 學年度教育盃中等學校籃球錦標賽成績總表.....	12
五、110 學年度籃球教育盃中等學校錦標賽參加學校.....	13
六、各組參賽學校隊職員及選手名單.....	14
(一) 國中女子乙級.....	14
(二) 國中女子甲級.....	16
(三) 國中男子乙級.....	18
(四) 國中男子甲級.....	25
(五) 高中(職)女子乙級.....	27
(六) 高中(職)女子甲級.....	29
(七) 高中(職)男子乙級.....	30
(八) 高中(職)男子甲級.....	36
(九) 教職員工男子組.....	39
(十) 教職員工女子組.....	44
七、各級(組)學校分組表.....	45
八、賽程表.....	51
(一) 懷生場地—國女甲、國女乙(預賽、決賽)賽程表.....	51
(二) 興雅場地—國男乙、高男乙(預賽)賽程表.....	52
(三) 永春場地—高女甲、高女乙、教職男、教職女(預賽、決賽)賽程表.....	54
(四) 永吉場地—國男甲(預賽、決賽)、國男乙(預賽)賽程表.....	56
(五) 永吉場地—高男甲(預賽、決賽)、高男乙、國男乙(複賽、決賽)賽程表.....	58

臺北市 110 學年度教育盃中等學校籃球錦標賽競賽規程

- 一、依據：臺北市政府教育局 110 年 7 月 23 日北市教體字第 1103066519 號函辦理。
- 二、目的：提升臺北市中等學校籃球水準，促進校際間籃球技術之交流。
- 三、主辦單位：臺北市政府教育局。
- 四、承辦單位：臺北市立永吉國民中學。
協辦單位：臺北市立懷生國民中學。
臺北市立興雅國民中學。
臺北市立永春高級中學。
- 五、比賽分組與地點：各組比賽場地若有變動，最終於領隊暨抽籤會議公告。
 - (一) 國中男子甲級：永吉國中（臺北市信義區松隆路 161 號）。
興雅國中（臺北市信義區松德路 168 巷 15 號）。
 - (二) 國中男子乙級：永吉國中（臺北市信義區松隆路 161 號）。
懷生國中（臺北市大安區忠孝東路 3 段 248 巷 30 號）。
興雅國中（臺北市信義區松德路 168 巷 15 號）。
 - (三) 國中女子甲級：懷生國中（臺北市大安區忠孝東路 3 段 248 巷 30 號）。
 - (四) 國中女子乙級：懷生國中（臺北市大安區忠孝東路 3 段 248 巷 30 號）。
 - (五) 高中(職)男子乙級：興雅國中（臺北市信義區松德路 168 巷 15 號）。
 - (六) 高中(職)男子甲級：永吉國中（臺北市信義區松隆路 161 號）。
 - (七) 高中(職)女子乙級：永春高中（臺北市信義區松山路 654 號）。
 - (八) 高中(職)女子甲級：永春高中（臺北市信義區松山路 654 號）。
 - (九) 教職員工男子組：永春高中（臺北市信義區松山路 654 號）。
 - (十) 教職員工女子組：永春高中（臺北市信義區松山路 654 號）。
- 六、比賽日期：中華民國 110 年 9 月 23 日（星期四）至 10 月 25 日（星期一）。
- 七、參加單位：以學校為單位，臺北市各中等學校均得組男、女生各 1 隊為限，報名參加比賽（不得兼報甲、乙級）。
- 八、參加資格：
 - (一) 學生組學籍規定
 1. 參加比賽之選手，以各校 110 學年度第一學期開學日，即在代表學校就學設有學籍，現仍在學者為限。
 2. 在國中修業 3 年以上者不得報名參加國中組。

3.轉學生或重考生參加比賽者，以具有就讀學校連續1年以上之學籍者為限；如原就讀之學校於109學年度係因諭令停招或解散之學生，則不受此限，惟需檢附相關證明。

4.開學日之認定：高級中等學校以教育部核定之學年開學日為基準，國民中小學已所屬各縣市政府公佈核定之學年開學日為基準。

(二) 年齡：

1.國中組：民國94年9月1日(含)以後出生者為限。

2.高中組：民國91年9月1日(含)以後出生者為限。

(三) 教職員工組：

1.凡本市各公私立中等學校以下正式編制內之教職員工(含代理教師)及專任運動教練，均可代表其學校參加(惟課外活動指導、增置教師、代課教師、實習教師及工讀生非編制內教職員工，均不視維編制內現職)，以學校為單位組隊報名參加比賽。

2.女(男)教職員工不得跨組參加比賽。

九、參賽組別：

(一)經教育局核定設有體育班運動種類、專任運動教練(含約聘雇)或教育局核有招收重點運動發展項目(男生或女生)之中等學校，分劃歸類為教育盃甲級且務必報名參賽。

(二)未經教育局核定設置運動種類之體育班、專任運動教練(含約聘雇)或教育局核有重點運動發展項目男生或女生之中等學校之學校，得自行報名組隊參加甲或乙級，藉此兼顧競技體育水準及促進普遍參與之運動風氣(依據臺北市政府教育局102年5月27日北市教體字第10236515400號函辦理)。

十、報名人數：每隊職員含領隊、教練、助理教練、隨隊教師、管理各1人(共5人)，球員(含隊長)註冊15人。每場比賽可由註冊球員中提出正選球員名單(以12名為限)，出場比賽。

十一、報名日期：110年8月23日(星期一)起至9月6日(星期一)截止。(郵寄以郵戳為憑，聯絡箱或親自送達以截止日為限)。

十二、報名方式：

(一)請上永吉國中網站 <http://w3.yjjh.tp.edu.tw> 快速連結區點閱並下載報名表，上下欄位輸入完畢後請用 word 檔 E-mail 至 leewgin@yjjh.tp.edu.tw。

(二)將輸入完畢之報名表列印下來完成核章程序，為避免遺失，核章正本於報名截止日前，以掛號方式寄出(郵戳為憑)，郵寄地址：110臺北市信義區松隆路161號永吉國中學務處體育組收或親自送達(逾期概不受理)始完成報名手續。

十三、比賽用球：由大會指定之。

十四、賽制：

(一) 高男組：

1. 甲級依報名隊數決定賽制。

2. 乙級依報名隊數決定賽制。

(二) 高女組：同高男組。

(三) 國男組：同高男組。

(四) 國女組：同高男組。

(五) 教男組：採單淘汰制。

(六) 教女組：視實際報名隊數排定之。

(七) 賽制公告：承辦單位得依各組報名隊數多寡，進行賽制調整，並於領隊會議公佈。

(八) 各組報名隊數未達3隊取消比賽。

十五、領隊暨抽籤會議：

(一) 謹訂於中華民國110年9月8日(星期三)上午10時假永吉國中2樓簡報室舉行，未出席單位由本校承辦單位代理抽籤。

(二) 敬請本次協助辦理賽事學校之領隊或代理人，請出席會議，協商有關賽制、裁判人員、場地、費用等相關事宜。

(三) 有關球員資格審查及賽程時間安排(最後確定)請依各校情形於本次會議中提出，未提出者會後不予受理。

(四) 凡大會一切相關事宜及比賽規則修訂事項，均於領隊會議時宣布，不再另行通知。

(五) 本次賽程公佈時間為110年9月16日(星期四)下午，請自行上本校網站(教育盃籃賽)下載。

十六、獎勵：

(一) 學生組參賽及獲勝隊伍比例如下：

1. 參賽隊(人)數為16個以上者，獲得最優級組前8名。

2. 參賽隊(人)數為14個或15個者，獲得最優級組前7名。

3. 參賽隊(人)數為12個或13個者，獲得最優級組前6名。

4. 參賽隊(人)數為10個或11個者，獲得最優級組前5名。

5. 參賽隊(人)數為8個或9個者，獲得最優級組前4名。

6. 參賽隊(人)數為6個或7個者，獲得最優級組前3名。

7.參賽隊（人）數為 4 個或 5 個者，獲得最優級組前 2 名。

8.參賽隊（人）數為 1 個至 3 個者，獲得最優級組第 1 名。

備註：本賽事劃分甲、乙組，甲組計算參賽隊數以前開甲、乙組參賽隊伍合併計算，乙組名次依照乙組參賽隊數計算並獨立排序。

- (二) 學生組參賽，優勝隊伍之學校隊職員敘獎額度：榮獲第一名者，指導教師或教練嘉獎 2 次 1 人、領隊、管理各嘉獎 1 次；第 2 名，領隊、管理、指導或教練各嘉獎 1 次；第 3 名，指導或教練嘉獎 1 次 1 人。
- (三) 比賽各組參賽隊伍未滿 4 隊者，酌予降低敘獎額度，其原則如下：3 隊參賽者冠軍比照第二名、亞軍比照第三名；2 隊參賽者，冠軍比照第三名。
- (四) 報名甲級參賽學校獲獎前 3 名隊伍，方能申請教育局核發之學校體育獎勵金及培訓補助金。
- (五) 教師組參賽敘獎額度為：「獲教師組第一、二、三名者，領隊、指導教師或教練、管理及參加人員每人核予嘉獎 1 次，惟每位教師於同一學年度參加各項教育盃教師組比賽，以敘獎 1 次為原則」辦理。
- (六) 為鼓勵各校積極組隊參與比賽，凡各報名參賽且實際出賽學生隊伍之指導教師或教練，擬核予嘉獎 1 次 1 人。
- (七) 優勝學校敘獎由承辦學校統一將成績函報教育局，由教育局發函各優勝學校依競賽規程辦理敘獎，優勝學校校長敘獎由教育局另案發布。
- (八) 承(協)辦學校敘獎額度：
 - 1.承辦學校：校長記功 1 次，其他有功人員記功 1 次 1 人、嘉獎 2 次 2 人及嘉獎 1 次 3 人。
 - 2.協辦學校：校長嘉獎 2 次，其他有功人員嘉獎 2 次 2 人、嘉獎 1 次 2 人。
 - 3.教職員部分請各校依上列額度自行辦理，承辦、協辦學校校長敘獎由教育局另案發布。

十七、成績公告：比賽結束後一週內，承辦學校於網站公告各項比賽成績(含各組團體賽優勝學校)，並將各項比賽成績(含附件)發函至教育局，由教育局轉知各校，各校得依競賽規程敘獎額度辦理敘獎。

十八、競賽規則：

(一) 比賽特別規定：

- 1.比賽時間應包括 4 節，第 1 節與第 2 節及第 3 節與第 4 節之間，以及每一決勝期之間，其休息時間為 2 分鐘。中場休息時間為 3 分鐘；第 4 節及決勝期最後 2 分鐘球中籃後停錶。

- (1) 甲級每節 10 分鐘，決勝期 5 分鐘。
- (2) 乙級及教師組每節 8 分鐘，決勝期 5 分鐘。
2. 進攻隊必須在 8 秒內過半場，進攻投籃時限為 24 秒。
3. 第 2、3、4 節依紀錄台顯示之箭頭方向，在中線發球開始比賽。
4. 甲級每 1 節內，每隊隊員侵人與技術犯規累計達 4 次後，自第 5 次犯規起進入球隊犯規罰責，進行罰球。乙級及教師組每 1 節內，每隊隊員侵人與技術犯規累計達 3 次後，自第 4 次犯規起進入球隊犯規罰責，進行罰球。
5. 球員犯規次數限制甲級為 5 次、乙級及教師組為 4 次。
6. 本比賽為了避免賽程延誤，各場比賽除前 3 節最後 24 秒、第 4 節最後 2 分鐘以及全場的暫停與罰球停錶外其餘比賽時間皆不停錶。
7. 各隊於比賽前 20 分鐘提出 12 位出場球員名單，並繳交蓋有該學期註冊戳章之學生證或學籍資料表正本以備查驗。無學生證或未蓋註冊戳章或無學籍資料表正本者，不得出場比賽。
8. 一隊在比賽球場上準備比賽的球員不足 5 人時，比賽不得開始。某隊不足 5 人時，裁判應了解是否有任何不可預期的狀況，以致延誤。若球隊能說明延誤之原因，則不應被判技術犯規。反之，若球隊未能說明延誤之原因，則應判技術犯規或沒收該場比賽。
9. 比賽最多只能延誤 15 分鐘。若遲到球隊(員)能說明遲到之合理原因且能於 15 分鐘內到達球場並準備比賽，則開始比賽；若無法說明遲到之合理原因，則判定該隊教練技術犯規之後開始比賽。若遲到球員未能於 15 分鐘內到達球場且準備比賽，則沒收該場比賽，由對方隊以 20：0 獲勝。
10. 球隊至少球衣必須兩套。依賽程表排名在前的球隊為主隊，必須穿著淺色球衣並坐記錄臺（面向球場）左邊，上半場應進攻球場左側之球籃，賽程表排名在後的球隊為客隊，必須穿著深色球衣並坐記錄臺（面向球場）右邊，上半場應進攻球場右側之球籃。

(二) 本比賽除特別規定外，悉適用高級中等學校體育總會 110 學年度採用之最新國際籃球規則。

十九、申訴：

- (一) 有關球員資格問題，應於賽前或事實發生時提出；有關競賽上所發生之問題，應依據規則及相關規定辦理。
- (二) 若規則無明文規定者，則應於該場比賽結束後 30 分鐘內，以書面由領隊或教練簽章併同保證金新臺幣 5,000 元整，向臨場技術委員或競賽管理提出；

不得以口頭提出，未依規定提出時，不予受理。如理由未成立時，得沒收其保證金，充作大會經費，申訴成立則退回保證金。

- (三) 比賽中隊職員不得對裁判及對方教練、球員、家長及觀眾咆哮言語侮辱或毆打，裁判當場明確第 1 次以警告方式處理，再犯則中止比賽，並將此事件提交報告至審判委員會審議當日完成議處。
- (四) 有關競賽爭議或在競賽場上裁判發現有違反運動精神情事，違規等事項，由審判委員會審議處分之，決議後乃為最後之決定，不得再提出上訴。
- (五) 各隊應重視球隊品德及道德教育，所有參賽隊伍在每一場次比賽中均能展現積極拼搏之意志，發揮運動家精神；違反者將嚴予糾正並檢討改進。

二十、附則：

- (一) 該場比賽開賽時，必須要有教練或球隊職員到場方可比賽；比賽前 20 分鐘至記錄台報到，填寫出場名單並繳交蓋有該學期註冊章之學生證；若比賽時間超過 15 分鐘仍未出場比賽，以棄權論。
※教練或球隊職員：指大會秩序冊上經學校提報之教練或球隊職員。
- (二) 參加比賽的學生應攜帶學生證或學籍資料表正本備驗，比賽雙方若要求驗證請於賽前 10 分鐘至記錄台申請，比賽開始後除非比賽中冒名上場，否則不予受理。
- (三) 教職員工組若於報名後無特殊原因未能準時參與比賽，則於次年取消參賽資格 1 次；另教育盃有其教育意義，教職員工組身分應由各校核實認證，（教職組應攜帶身分證或足以證明文件備驗）做好教育典範免生爭議。
- (四) 學校完成學生報名手續參加比賽不得棄權，違者由承辦單位報局查處。棄權學校取消本年度比賽全部賽程，且不列入名次判定。
- (五) 啦啦隊請盡量統一整齊服裝，不得帶玻璃瓶、鐵罐、鞭炮、鼓、鑼鈸、擴音器、瓦斯汽笛等發出噪音聲響之器具進場。
- (六) 違規場外指導或干擾比賽，經勸阻不聽者，若係球隊職員得由裁判依規定處理；其餘人士得由承(協)辦學校會同當地警察機關處理，並由承辦學校函報教育局。
- (七) 運動傷害防護站使用之冰敷用塑膠袋及膠膜，除提供比賽中受傷球員緊急處理使用外，其餘將不提供，如需冰敷請各校自行攜帶冰敷袋及彈性繃帶。
- (八) 比賽場地僅開放該場次之參賽學校職、隊員入座及進出，球員家長及其他相關人員請至觀眾席。
- (九) 為配合借用學校校園車輛出入管制，不提供停車服務，請各參賽學校搭乘

大眾運輸工具前往，如自行開車請於校外尋找車位停放，敬請各參賽學校配合。

- (十) 參加(教育盃)賽事教練老師及學生、家長，請落實禁用一次性及(美耐皿)餐具，並將垃圾帶回學校處理。

二十一、防疫相關規定

- (一) 依據中央流行疫情指揮中心警戒等級，參賽人員一律配合相關防疫規定，參賽學校於進入校園及比賽場館，落實實名制、團進團出，除正在進行比賽之選手、裁判、教練外，其餘相關人員應全程配戴口罩。
- (二) 本賽事依「中央流行疫情指揮中心」活動辦理指引，所有符合居家檢疫、居家隔離、自主健康管理未解除者，以及體溫超過 37.5 度、呼吸道症狀、腹瀉、嗅味覺異常等疑似症狀者，一律不得進入比賽場地。
- (三) 本賽事進行中將隨時遵照中央流行疫情指揮中心指示配合相關防疫規定，並疫情及各項比賽的實際情況，進行滾動式修正調整。
- (四) 參與比賽之選手、教師、教練、工作人員、裁判及協助人員應填寫健康聲明書，個人健康聲明書統一留校備查，團體健康聲明書併實名制登記表，於進入校園或比賽場館時一併繳交。
- (五) 進入比賽場館相關人員皆禁止交談，並應保持室內 1.5 公尺及室外 1 公尺之社交安全距離。
- (六) 教師組務必遵守上開防疫措施，非參加比賽人員禁止進入比賽會場。
- (七) 為各參賽學校建立安全的賽事環境，惠請各校共同配合辦理。

二十二、本規程報請教育局核准後實施，修訂時亦同。

選手個人切結書

本人自願參加臺北市 110 學年度教育盃中等學校籃球錦標賽，並已經由家長協助評估可參加劇烈運動競賽。比賽期間遵照比賽規範，所附報名資料、證件等完全屬實、正確，亦未隱瞞相關運動傷害，如因個人未遵照大會規範、教練指示或因不恰當、不安全行為造成任何傷害，本人願意自行負責，及遵照大會有關規定給予的保險之權益。

參賽單位：

參加選手簽名：

家長或監護人簽名：

所屬教練簽名：

中 華 民 國 年 月 日

臺北市 110 學年度教育盃中等學校籃球錦標賽 大會工作人員名單

會長：曾燦金

副會長：陳素慧、吳金盛、譚亦聰

總幹事：李朝盛

副總幹事：高于婷、謝丞韋、張云棻、陳政翊、劉增銘

幹事：施彤宜、郭延龍、詹一珍、楊艷屏、葉孝玲、謝永振、
李汪江

裁判組：陳鼎華

競賽組：郭華玲、李汪江、邱柏翰、王琦瑜、張家豪

場地組：郭華玲、邱柏翰、王琦瑜、張家豪

安全組：吳植安、邱柏翰、王琦瑜、張家豪

獎品組：張淑文

典禮組：李相儀、郭華玲

會計組：劉光瑩、林淑玲

醫護組：周慧美、郭華玲

攝影組：張鎰銳

場地清潔組：李汪江、郭華玲、邱柏翰、王琦瑜、張家豪

學生服務組：郭華玲、邱柏翰、王琦瑜、張家豪

審判委員會

召集人：李朝盛

副召集人：謝丞韋、張云棻、陳政翊、劉增銘

委員：郭華玲、李汪江、邱柏翰、王琦瑜、張家豪、郭延龍

裁判名單

裁判長：陳傳仁

副裁判長：吳文治 賴騰讚

裁判名單：

孔德蕙	方誌輝	王仕怡	王傳名	朱一鴻	何孟家	吳宗義
吳念祖	吳柏誼	吳維雯	呂俊賢	宋奕承	宋警妤	李佳隆
李効輯	李俊明	李健銘	李啟宇	李曉雨	沈志龍	卓郁雯
周亭汝	林明毅	林建閔	林祉豪	林顥烜	林謙菱	武昊春
邱玠瑋	柯瑋祥	洪志瑋	洪偉智	孫榮志	徐賢忠	張士豪
張允恆	張文源	張峻僑	張晏誠	張智展	張鈞洧	戚冠民
許智鈞	許貴婷	許藍云	陳宇翔	陳宛渝	陳俞璇	陳俞璇
陳冠翔	陳冠綸	陳冠霖	陳裕學	陶子安	曾介成	曾冠嘉
游雅淳	游睿紘	馮立欣	黃士軒	黃俊仁	黃柏勳	黃振峰
黃惠雯	黃煒元	黃煜傑	黃煜婷	黃獻明	黃窩威	楊士賢
楊明錡	詹雅娟	詹雅筑	廖禹誠	聞浩德	劉冠廷	蔡杰廷
鄧金源	薛功駿	謝上謙	謝秉峰	謝秉峰	謝皆龍	謝瑩蓉
簡廷紘	羅仁理					

林恩世(新北市立五峰國民中學)

何孟家(臺北市立金華國中)

許峰銘(臺北市立百齡高中)

陳婷婷(臺北市碧湖國小)

游先進(臺北市立大直高中)

楊翔燁(新北市立林口高中)

謝瑩蓉(桃園市立建國國中)

鄭人豪(臺北市立育成高中)

記錄台：

方妍晴	王荷豐	余旻諺	吳羿嫻	吳苡晴	吳堉圻	呂昱醇
林 煬	林祉豪	林靖雯	姜曼琪	柏成箴	柏穹華	洪婉妍
張庭華	莊婷羽	陳宇翔	陳妍伶	陳邠如	陳怡靚	陳柔均
陳嘉如	曾憲陽	游欣諭	游薇珊	黃瀚陞	楊雨菁	楊雅婷
葉力瑋	葉子寧	葉庭嘉	過 涵	潘仕發	潘鵬宇	蔡依昀
蔡季儒	鄭柏吟	鄭智恩	鄭鎧涓	賴姿霖	羅開禹	蘇昱睿
饒音柔						

臺北市 109 學年度教育盃中等學校籃球錦標賽成績總表

比賽日期	109 年 10 月 15 日至 11 月 5 日	比賽地點	永吉國民中學	參賽校數 / 隊數	94 校 / 151 隊
			永春高級中學		
			懷生國民中學		
			興雅國民中學		
承辦學校	臺北市立永吉國民中學	承辦學校校長	謝丞韋	參賽人數	2,764 人
協辦學校	臺北市立永春高級中學	協辦學校校長	張云荼		
協辦學校	臺北市立懷生國民中學	協辦學校校長	陳政翊	男生人數	2,224 人
協辦學校	臺北市立興雅國民中學	協辦學校校長	劉增銘	女生人數	540 人

項 目		第一名	第二名	第三名	第四名	第五名	第六名	第七名	第八名	參賽隊數
教師男子組	單 位	再興中學	成淵高中	延平中學	木柵高工	以下 空白				31
	領 隊	柯文柔	朱逸華	張漢鏞	李通傑					
	指導教練	薛兆宏	潘瑞根	王威達	林信華					
教師女子組	單 位	中山女中	以下 空白							3
	領 隊	吳麗卿								
	指導教練	鄭美娟								
高男甲級	單 位	南湖高中	成功高中	松山高中	永春高中	建國中學	中正高中	和平高中	木柵高工	11
	領 隊	董家苕	孫明峯	陳清誥	張云荼	徐建國	江惠真	溫宥基	李通傑	
	指導教練	陳弘澤	蔡君豪	黃萬隆	黃堃誠	高崇壽	詹政學	許育誠	林信華	
高男乙級	單 位	內湖高中	內湖高工	育成高中	士林高商	景文高中	復興實中	滬江高中	再興中學	31
	領 隊	周寤竹	翁桂松	張勳誠	余耀銘	黃景生	吳志弘	蔡玲玲	柯文柔	
	指導教練	劉軍希	廖振凱	鄭人豪	鄭旭峰	甘志安	卓浩揚	邱德治	薛兆宏	
高女甲級	單 位	北一女中	陽明高中	滬江高中	南湖高中	永春高中	以下 空白			5
	領 隊	陳智源	蔡哲銘	蔡玲玲	董家苕	張云荼				
	指導教練	駱燕萍	李台英	吳志偉	孫韻荃	王道基				
高女乙級	單 位	內湖高中	中山女中	萬芳高中	松山高中	華江高中	以下 空白			10
	領 隊	周寤竹	吳麗卿	劉葳蕤	陳清誥	陳春梅				
	指導教練	馬天敏	黃品瑞	陳文宗	黃茂生	賴駿朋				
國男甲級	單 位	信義國中	永吉國中	金華國中	新民國中	大安國中	景興國中	麗山國中	興雅國中	10
	領 隊	蔣佳良	謝丞韋	莊政龍	施俞旭	洪錫璿	蔡來淑	張幸愉	劉增銘	
	指導教練	賴信宏	郭華玲	李育霖	張益銘	王浩森	鄭伊新	馬天敏	張家豪	
國男乙級	單 位	龍門國中	仁愛國中	延平中學	大直高中	敦化國中	靜心中學	南門國中	萬芳高中	36
	領 隊	鍾芷芬	曾文龍	張漢鏞	李世文	周婉琦	唐尚智	王福從	劉葳蕤	
	指導教練	孟繁宗	吳家椿	鄭光庭	許珍瑜	邱奕銘	吳昆典	嚴佑寧	陳文宗	
國女甲級	單 位	民族國中	懷生國中	景興國中	陽明國中	石牌國中	以下 空白			5
	領 隊	蘇慧君	陳政翊	蔡來淑	蔡哲銘	黃桐良				
	指導教練	許秀勉	何素青	許澤鑫	吳雅晴	高敏淇				
國女乙級	單 位	景美國中	明湖國中	蘭雅國中	介壽國中	以下 空白				9
	領 隊	許順興	莊志明	李芝安	陳建廷					
	指導教練	黃有祥	胡婉琳	顏明哲	傅楷諭					

臺北市 110 學年度教育盃中等學校籃球錦標賽

參賽學校名單

總計 80 校 135 隊

組 別	參 加 學 校 名 單					隊數
壹、國女乙級	介壽國中 明湖國中	大直高中	景美國中	蘭雅國中	龍門國中	6
貳、國女甲級	懷生國中 金華國中	民族國中	石牌國中	陽明高中	景興國中	6
參、國男乙級	士林國中 芳和實中 北政國中 懷生國中 復興實中 東山高中 龍門國中	仁愛國中 景美國中 南門國中 中正國中 濱江國中 蘭雅國中 立人中學	介壽國中 敦化國中 政大附中 內湖國中 弘道國中 中崙高中 至善國中	古亭國中 大直高中 實踐國中 民生國中 延平中學 忠孝國中 南港高中	再興中學 天母國中 靜心中學 明德國中 明湖國中 石牌國中 桃源國中	35
肆、國男甲級	永吉國中 大安國中	信義國中 新民國中	金華國中 東湖國中	興雅國中 麗山國中	景興國中	9
伍、高女乙級	內湖高中 華江高中	大直高中 松山高中	中山女中 萬芳高中	泰北高中 大誠高中	育成高中	9
陸、高女甲級	南湖高中	永春高中	北一女中	陽明高中		4
柒、高男乙級	內湖高工 士林高商 復興實中 東山高中 中崙高中 復興高中	內湖高中 大安高工 西松高中 南港高工 師大附中 南港高中	再興中學 大直高中 大誠高中 景文高中 泰北高中	松山家商 明倫高中 育成高中 陽明高中 大同高中	滬江高中 政大附中 延平中學 萬芳高中 松山工農	27
捌、高男甲級	永春高中 松山高中 私立大同高中	成功高中 木柵高工	建國中學 和平高中	開南商工 南湖高中	中正高中 強恕高中	11
玖、教職男組	永春高中 內湖高中 陽明高中 大安高工 開南商工	成淵高中 明倫高中 木柵高工 復興高中 中崙高中	芳和實中 華江高中 南港高中 和平高中 士林高商	建國中學 百齡高中 師大附中 再興中學 龍門國中	介壽國中 延平中學 興雅國中 育成高中 復興實中	25
拾、教職女組	陽明高中	和平高中	大安高工			3

各組參賽學校隊職員及選手名單

壹、國中女子乙級：6 隊

校名	臺北市立大直高中			校址	台北市中山區北安路 420 號			電話	0225334017
領隊	林湧順	教練	許珍瑜	助理教練	游先進	隨隊教師	莊允曦	管理	陳為邦
4	陳聿喬	7	楊琰安	10	謝至淇	13	廖啟卉	16	陳琪文
5	劉暢	8	梁颯奇	11	洪萱容	14	黃靖云	17	林曉君
6	劉劼	9	陳昀蓉	12	楊子潔	15	蔡語恩	18	洪子悅

校名	臺北市立介壽國民中學			校址	台北市松山區延壽街 401 號			電話	02-27674496*303
領隊	陳建廷	教練	傅楷諭	助理教練		領隊	陳建廷	教練	傅楷諭
0	鄭毓瑾	1	張歐俐	5	李謹辰	6	郭又瑀	7	周立敏
8	徐玆豫	10	黃美嘉	11	鄒宜芸	12	林思妤	13	林品儀
24	葉芷妤	99	沈維珍						

校名	台北市立明湖國中			校址	臺北市內湖區康寧路三段 60 號			電話	02-26320616
領隊	莊志明	教練	胡婉琳	助理教練	孫潔萍	隨隊教師	陳俊吉	管理	葉勝凱
7	詹凱淇	11	蕭宇彤	14	莊舒雅	15	陳旻希	13	陳鈺揉
29	孫琦雅	2	劉品妤	17	潘宇琦	8	蕭安淇	27	劉嶧蓁

校名	臺北市立景美國中			校址	11684 臺北市文山區景中街 27 號			電話	(02)8935-3130
領隊	許順興	教練	黃有祥	助理教練	徐敬堯	隨隊教師	陳鈺青	管理	陳鈺青
4	朱涵敏	5	郭子恩	6	王行之	7	林韋伶	8	陳妍心
9	周語冰	10	張栩嘉	11	施多樂	12	劉益安	13	羅云彤
14	婁馨卉								

校名	龍門國中			校址	10662 臺北市大安區建國南路二段 269 號			電話	2733-0299
領隊	鍾芷芬	教練	孟繁宗	助理教練	徐翊喬	隨隊教師	林柏瑩	管理	林柏瑩
4	李榛昀	7	吳奕萱	10	張語捷	13	余唯菁	16	莊子瑀
5	李家緯	8	林玥岑	11	丁禹心	14	黃郁芹	17	
6	韓岱鶴	9	陳若薇	12	陳意璇	15	陳可嘉	18	

校名	臺北市立蘭雅國中		校址	臺北市士林區忠誠路 2 段 51 號				電話	28329377
領隊	李芝安	教練	林上毓	助理 教練		隨隊 教師	曾增祥	管理	趙孟哲
4	廖冠涵	7	林品妘	10	吳永茵	13	李巧涵	16	葉芷妤
5	陳品頤	8	王曉非	11	林立欣	14	李宜臻		
6	陳柔方	9	蔡妤旋	12	陳宥心	15	傅湘芸		

貳、國中女子甲級：6 隊

校名	懷生國中		校址	臺北市大安區忠孝東路3段248巷30號				電話	2721-5078*230
領隊	陳政翊	教練	何素青	助理教練	江佑庭	隨隊教師	王琦瑜	管理	葉孝玲
4	游鈞甯	7	張子晴	10	顏彤恩	13	鍾采妤	16	宋恩綺
5	洪子榕	8	陳姿宸	11	張善筑	14	陳頤柔	17	古沛妮
6	王宥安	9	游閔甯	12	蔡享恩	15	孟思嘉	18	文佩茹

校名	北市陽明高中		校址	臺北市士林區中正路510號				電話	28316675*219
領隊	蔡哲銘	教練	劉峻志	助理教練	黃怡惠	隨隊教師	李台英	管理	柯明廷
4	張雅茜	7	林映樺	10	黃宇希	13	蔡沛宸	16	劉家妤
5	吳馨慧	8	廖妤涵	11	童鈺芬	14	張耘瑄	17	李采穎
6	何采琪	9	陳安樺	12	陳佳君	15	丁子欣	18	蔡靜嫻

校名	臺北市民族實驗國民中學		校址	台北市大安區羅斯福路四段113巷13號				電話	27322935#223
領隊	洪錫璿	教練	許秀勉	助理教練	高鈺堯	隨隊教師	吳思璇	管理	林雅惠
4	章宸語	7	陳柔安	10	賴昀希	13	葉侑璇	16	葉學穎
5	潘陳家姍	8	王若妍	11	曾珮庭	14	周思璇	17	林子琪
6	李婕安	9	郭螢螢	12	吳欣穎	15	洪喬雲	18	林祐安

校名	石牌國中		校址	臺北市北投區石牌路一段139號				電話	28224682
領隊	黃桐良	教練	高敏淇	助理教練		隨隊教師	陳俊利	管理	陳俊利
4	陳宥妍	8	李若亞	11	汪真依	14	黃聖雅	17	陳思仔
5	林芷瑄	9	洪瑀伶	12	李沛錡	15	陳邱姘	18	林忻柔
6	徐如琳	10	黃柔瑄	13	林忻慧	16	林婕恩		

校名	臺北市立金華國中		校址	臺北市大安區新生南路二段32號				電話	33931799
領隊	莊政龍	教練	李育霖	助理教練	鄭皓為	隨隊教師	馬怡鴻	管理	吳正杰
4	王婕馨	7	王宥芹	10		13		16	
5	莊涵雅	8	林雨勳	11		14		17	
6	李安淇	9	田乃勻	12		15		18	

校名	景興國中			校址	臺北市文山區景興路46巷2號			電話	02-29323794
領隊	蔡來淑	教練	許澤鑫	助理 教練	李峻銘	隨隊 教師	范永昇	管理	張玉美
1	黃曉翊	4	林孟璇	7	張玉楨	10	盧柏岑	13	謝安蕎
2	卓亭萱	5	徐浩瑄	8	王思穎	11	王以謙	14	林姿攸
3	林品妤	6	宋佳軒	9	張韶恩	12	周俞均	15	許語珊

參、國中男子乙級：35 隊

校名	臺北市立士林國民中學			校址	台北市士林區中正路 345 號			電話	88613411
領隊	林凱瓊	教練	吳政仁	助理教練	蔡嘉駿	隨隊教師	郭浚經	管理	
4	李孟祐	7	林哲緯	10	黃泰璋	13	葉智雄	16	
5	王知信	8	蘇鈺程	11	劉澤庠	14		17	
6	陳韋宇	9	徐諺威	12	陳奕齊	15		18	

校名	臺北市立大直高級中學			校址	臺北市中山區北安路 420 號			電話	2533-7961
領隊	林湧順	教練	游先進	助理教練	陳為邦	隨隊教師	許珍瑜	管理	陳為邦
4	林昱佐	7	郭和震	10	鄧天放	13	鍾定言	16	
5	張力仁	8	張凱翔	11	蒲宣佑	14	陳均維	17	
6	林陳昱	9	鄭安庭	12	林竣宇	15		18	

校名	中正國中			校址	臺北市中正區愛國東路 158 號			電話	02-2391-6697
領隊	陳玲玲 校長	教練	謝鎮陽	助理教練		隨隊教師	黃勇杉	管理	江坤樹
2	葉哲綸	8	黃一翔	13	林鉅祐	22	陳冠宇	28	詹子周
6	吳奎縉	9	黃太一	19	洪紹宇	23	鍾宸睿	30	徐暉翔
7	張丞佑	10	黃宇駿	21	葉彥廷	24	王任宇	32	林義翔

校名	臺北市立中崙高中			校址	臺北市松山區八德路 4 段 101 號			電話	27535316
領隊	劉晶晶	教練	孫可亮	助理教練	王中原	隨隊教師	孫可亮	管理	孫可亮
4	陳信憲	7	陳重愷	10	郭倫廷	13	成冠霖	16	陳信憲
5		20	宋國翔	11	黃鈺斌	14		17	舒鐵雄
6	周昊駿	19	連家駒	12	廖嘉佑	25	溫竣宇	18	

校名	臺北市立蘭雅國中			校址	臺北市士林區忠誠路 2 段 51 號			電話	28329377
領隊	李芝安	教練	林上毓	助理教練		隨隊教師	曾增祥	管理	趙孟哲
4	陳威宇	7	黃柏浩	10	廖晨桀	13	張紘揚	16	張靖晨
5	杜宥森	8	楊承翰	11	莊博員	14	黃律翔	17	柯柏丞
6	郭定倫	9	廖冠閔	12	周昕澄	15	鄒翔一	18	蔡秉諺

校名	臺北市立仁愛國中		校址	北市仁愛路四段 130 號				電話	23255823
領隊	曾文龍	教練	吳家椿	助理教練	陳星吉	隨隊教師	吳玉真	管理	吳玉真
5	林學宥	8	高 磊	13	黃少宇	22	許嘉恩	28	林聖奇
6	鄭宇倫	11	吳學樂	14	黃鈺宸	23	丁宇安	30	陳奎義
7	葉秉杰	12	李孟恒	17	吳祐廷	24	李昫歡	33	陳繹凱

校名	介壽國中		校址	台北市松山區延壽街 401 號				電話	06-27674496
領隊	陳建廷	教練	蔡宗佑	助理教練	黃廷庚	隨隊教師	鍾宣義	管理	傅楷諭
4	海家瑋	7	賴正陽	10	鄭博丞	13	林彥碩	16	徐昊箴
5	賴冠希	8	謝長衡	11	邵靖洋	14	謝秉綸	17	黎知昂
6	林尚緯	9	王宇歲	12	彭祺軒	15	蔡承謙	18	江宸宇

校名	臺北市內湖國中		校址	台北市內湖區陽光街 1 號				電話	27900843#221
領隊	林志忠	教練	劉宇文	助理教練		隨隊教師	劉宇文	管理	戴志純
4	張晉銜	7	鄭堉綸	10	田中理	13	闕康宸	16	
5	郭書愷	8	趙閱澤	11	王彥博	14	能得勝	17	
6	彭宇銓	9	林郁森	12	陳柏豪	15	林瞬瑀	18	

校名	天母國中		校址	111 臺北市士林區天母東路 120 號				電話	02-28754864
領隊	陳麗英	教練	白益瑋	助理教練	楊晏婷	隨隊教師	莊智鈞	管理	李鍾義
23	魏傳凱	11	郭鎧	5	鍾秉翰	10	柯承志	2	林重慎
25	邱雋恩	34	吳宗諺	1	楊承諺	22	謝牧樺	32	薛楚洋
15	李冠毅	35	吳宗翰	33	鄭兆閔	13	陳彥宏	18	沈君安

校名	臺北市立北政國中		校址	116 台北市文山區指南路三段 2 巷 14 號				電話	0229393651#34
領隊	潘姿伶	教練	張志宇	助理教練		隨隊教師	黃亭凱	管理	
4	朱恩里	13	李宇庠	5	鄭品謙	16	于抱忱	15	王艦鴻
10	周宸陽	12	杜孝澤	8	林祐希	18	許峻嘉	17	宋雲宸
11	梅廷愷	19	劉承恩	6	高詠鈞	7	吳子棠	20	洪定輔

校名	古亭國中			校址	臺北市中華路二段 465 號			電話	23090986
領隊	林泰安	教練	郭俊揚	助理教練	羅嘉明	隨隊教師	顏錦江	管理	鍾勝華
4	周子霖	7	蘇慶鴻	10	白煥志	13	林晉毅	16	張祖霖
5	黃宥程	8	陳昱盛	11	馬世軒	14	彭鏘宥	17	陳泓任
6	楊欣哲	9	林宥棋	12	張均遠	15	李敬祥	18	蕭裔洋

校名	臺北市立弘道國中			校址	臺北市中正區公園路 21 號			電話	23715520#370
領隊	賴宏銓	教練	林羿炆	助理教練	辜彥慈	隨隊教師	黃奕齊	管理	劉志偉
3	藍振庭	12	王柏斯	21	楊博智	29	吳仲捷	45	蔡培安
4	王柏斯	16	劉承翰	23	陳冠棠	36	余品陞	57	王柏仁
5	程柏旭	20	陳柏廷	28	吳則諺	39	楊和紋	66	蘇敬哲

校名	民生國中			校址	臺北市松山區新東街 30 巷 1 號			電話	27653433#204
領隊	高敏慧	教練	蔡詩盈	助理教練	陳映儒	隨隊教師		管理	陳棋淞
6	凌宏璋	11	朱翔爾	30	陳泓睿	39	韓玄麟		
7	蘇子安	15	鄧展睿	31	陳君碩	42	李季鏗		
8	許翊霆	20	余長嘉	32	陳冠廷	48	鄭宇傑		

校名	石牌國民中學			校址	台北市北投區石牌路一段 139 號			電話	2822-4682
領隊	黃桐良	教練	黎萬晨	助理教練		隨隊教師	陳俊利	管理	陳俊利
4	曾子齊	7	許硯傑	10	潘韋翰	13	曾羿豪	16	陳秉鉉
5	姚郡恩	8	連錫源	11	范祐華	14	蔡品川	17	楊淳麟
6	黃柏翰	9	陳烜安	12	陳品瑜	15	陳宗揚	18	陸信恩

校名	立人國中			校址	台北市大安區安和路二段 99 號			電話	2738-1188#157
領隊	丁柔	教練	陳志豪	助理教練		隨隊教師		管理	
4	張秉洋	7	李勁賢	10	小川陽太	13	簡紹尹	16	
5	陳羿綸	8	胡梓頡	11	余翊誠	14	周聖哲	17	
6	林士翔	9	王秉叡	12	江祈論	15	王子仲	18	

校名	再興中學			校址	台北市文山區興隆路4段2號			電話	29366803
領隊	柯文柔	教練	蔡明哲	助理教練		隨隊教師		管理	許惠君
4	周雋恩	7	陳永宸	10	余昭毅	13	鄭詠友	16	陳彥安
5	黃子嘉	8	曾浩恩	11	艾希爾	14	鄧敏慶	17	彭以明
6	廖子逸	9	林仕晟	12	高宥家	15	張有祺	18	劉彥甫

校名	臺北市立至善國中			校址	台北市士林區至善路二段360號			電話	28411350
領隊	林正洲	教練	林韋辰	助理教練	陳柏安	隨隊教師	黃匡倫	管理	林長佑
4	簡暉宸	7	洪翊閔	10	許誠展	13		16	
5	吳曜宇	8		11		14	謝曜宇	17	
6	施孟緯	9	何秉豐	12	陳柏安	15	張詠勛	18	利祈緯

校名	臺北市私立復興實驗高級中學			校址	106 臺北市敦化南路一段262號			電話	02-27715859
領隊	吳志弘	教練	王諄婷	助理教練	高詠強	隨隊教師	李榮展	管理	楊其峰
2	馮顯中	20	黃獻主	41	陳序高	28	徐泓鈞	0	郭昊承
6	謝勝安	21	駱品丞	7	余曜辰	33	陳冠齊	34	杜燊
9	陳宥嘉	23	陳俊穎	24	陳樂齊	36	夏知逸	45	王星翰

校名	臺北市私立延平高級中學			校址	臺北市大安區建國南路一段275號			電話	27071478 #2311
領隊	張漢鏞	教練	鄭光庭	助理教練	王威達	隨隊教師		管理	簡煌億
1	盧油翰	13	劉晁東	21	廖冠歲	29	李奇翰	41	羅子宸
3	劉彥宏	15	董少鈞	24	謝承歡	32	劉喆鈞	69	蔡東翰
12	劉恆睿	18	林章維	27	尚禹丞	35	李柏毅	77	林柏歡

校名	臺北市忠孝國中			校址	臺北市大同區西寧北路32號			電話	2552-4890
領隊	郭姿秀	教練	朱浩軒	助理教練		隨隊教師	張祖璨	管理	
4	梁珈閔	7	李歐元	10	林袁震	13	林益安	16	宗暉傑
5	周郁恩	8	簡浩宇	11	盧威任	14	陳棋軒	17	黃仲佑
6	劉宸碩	9	林宇皓	12	陳安洋	15	劉峻宏	18	董夏佑

校名	臺北市立明湖國中		校址	臺北市內湖區康寧路三段 60 號				電話	02-26320616
領隊	莊志明	教練	胡婉琳	助理教練	孫潔萍	隨隊教師	陳俊吉	管理	葉勝凱
7	詹凱淇	11	蕭宇彤	14	莊舒雅	15	陳旻希	13	陳鈺揉
29	孫琦雅	2	劉品妤	17	潘宇琦	8	蕭安淇	27	劉嶧蓁

校名	臺北市立明德國中		校址	臺北市北投區明德路 50 號				電話	02-282322539
領隊	劉文鴻	教練	張總情	助理教練	陳勇升	隨隊教師	陳俐靜	管理	林麗枝
7	江丞翰	10	林煒軒	14	佟道華	23	王柏文	26	張竣翔
8	謝勝祐	11	張喆威	17	郭昶佑	24	蕭詠家	27	李品承
9	吳尊	12	林子皓	20	賴宥歡	25	張哲銘	30	杜庭緯

校名	東山國中		校址	臺北市文山區老泉街 26 巷 3 號				電話	(02)29395826
領隊	陳麗美	教練	孫聞賢	助理教練		隨隊教師	李洳君	管理	林睿利
4	黃柏諺	11	高銓皓	13	張宇倫	14	范文誠	16	詹博鈞
17	陳禹辰	22	黃軒毅	24	林軒樟	25	彭雋浩	26	劉浚睿
27	蔡承祐	28	賴嘉宏	29	石翊辰	9	廖宥翔	7	莊鈞清

校名	芳和實驗中學		校址	台北市大安區臥龍街 170 號				電話	27321961#303
領隊	黃琬茹	教練	黃柏勛	助理教練	胡嘉洋	隨隊教師		管理	黃思綺
1	陳奕豐	14	李慶恩	24	許元愷				
3	蕭雋宸	15	呂其翰	80	李懷安				
7	黃宥程	17	林朔安	99	張允喆				

校名	台北市立南門國中		校址	台北市廣州街 6 號				電話	23142775
領隊	王福從	教練	嚴佑寧	助理教練	黃政謙	隨隊教師	魏睿騏	管理	陳月華
4	丁恩睿	7	江宇宸	10	許閔皓	13	盧鼎紘	16	鄒硯丞
5	張哲嘉	8	吳侑歡	11	陳品安	14	李承恩	17	楊智丞
6	葉乙謙	9	林禹安	12	方浚宇	15	廖程寬	18	闕豪廷

校名	臺北市南港高中 國中部		校址	台北市南港區向陽路 21 號				電話	0933675478	
領隊	廖純英	教練	鄭凱文	助理 教練	王崑銘	隨隊 教師	余南誼	管理	陳柏文	
4	黃宜棚	7	王柏翔	10	黃宥文	13	陳乃嘉	16		
5	劉傳承	8	陳晉德	11	蔡聖柏	14	林書漢	17		
6	吳正凱	9	林政諺	12	鄭宇凱	15	蘇偉丞	18		

校名	國立政治大學 附屬高級中學		校址	臺北市文山區政大一街 353 號				電話	82377500 轉 9331	
領隊	張麗萍	教練	劉宗峰	助理 教練	許仕達	隨隊 教師	李榮展	管理	鄧綺如	
4	官群	7	許壘	10	賴漢軒	13	李宇盛	16	黃士恩	
5	曹尹謙	8	許令	11	邱安睿	14	許子桓	17		
6	呂品逸	9	曾立天	12	許宸睿	15	黃士恆	18		

校名	臺北市立桃源國民中學		校址	112 台北市北投區中央北路四段 48 號				電話	(02)2892- 9633	
領隊	洪偉盛	教練	張凱翔	助理 教練	潘國歲	隨隊 教師	李元復	管理		
4	楊佑恩	7	黃敬約	10	邱宇謙	13	王濂淵	16		
5	梁程量	8	李修翔	11	林哲立	14		17		
6	陳致瑋	9	林胤廷	12	陳星全	15		18		

校名	敦化國中		校址	臺北市松山區南京東路三段 300 號				電話	87717890	
領隊	周婉琦	教練	邱奕銘	助理 教練	許軒瑜	隨隊 教師	邱臣右	管理	陳俊義	
1	李沛陽	2	李明遠	4	林煒哲	6	洪睿筵	7	林志熹	
8	楊敘笙	10	陳柏誠	11	陳柏瑜	12	邱冠升	13	力彥鈞	
14	葉立紘	15	林煜棠	21	李珽廷	25	力彥惟	38	盧永安	

校名	臺北市立景美國中		校址	11684 臺北市文山區景中街 27 號				電話	(02)8935- 3130	
領隊	許順興	教練	林新展	助理 教練	朱力勳	隨隊 教師	徐敬堯	管理	陳鈺青	
4	方守東	7	許祐禎	10	高愷廷	13	黃冠傑	16	陳詠聖	
5	詹舜元	8	陳冠宇	11	郭士嘉	14	周 戎	17	廖學辰	
6	王御宸	9	戴浩洋	12	曹 捷	15	張家齊	18	朱毅翔	

校名	臺北市立實踐國民中學		校址	臺北市文山區辛亥路7段67號				電話	22362853*133	
領隊	莊政欣	教練	謝芳怡	助理教練		隨隊教師		管理		
5	曾彥喆	9	高瑞龍	13	陳亮勻	20	陳晏宇	4	李和翰	
6	李致杰	11	何原輔	18	陳俊愷	21	朱昌宏	14	盧威碩	
7	高嘉謙	12	黃輝惟	19	陳立誠	22	黃睿捷	10	沈念哲	

校名	私立靜心高級中學國中部		校址	116330 臺北市興隆路二段46號				電話	29323118 轉 233	
領隊	唐尚智	教練	吳昆典	助理教練	劉永楨	隨隊教師	陳珣宣	管理	蘇峰立	
13	陳子揚	43	黃致翰	7	楊承諺	39	馬郁軒	11	高偉傑	
3	黃昱翰	19	李柏諺	8	劉鈞元	24	林文鈞	34	黃冠紳	
6	林承叡	77	黃紹庭	21	陳宥宇	1	江宸樂	23	王昱凱	

校名	龍門國中		校址	10662 臺北市大安區建國南路二段269號				電話	2733-0299	
領隊	鍾芷芬	教練	孟繁宗	助理教練	徐翊喬	隨隊教師	林柏瑩	管理	林柏瑩	
4	劉永熙	7	林秉和	10	李宸語	13	胡譽騰	16	朱驛潔	
5	楊淑凡	8	高承楷	11	郭柏程	14	林承陽	17	梁辰安	
6	陸學恩	9	周暄智	12	錢承東	15	林祐甫	18	孫承璋	

校名	濱江實中		校址	台北市中山區樂群二路262號				電話	(02)8502-0126	
領隊	李素珍	教練	李亮毅	助理教練	陳勁豪	隨隊教師	吳曉君	管理	施建安	
4	王韋皓	7	李育德	10	王庠淞	13	李奕寰	16	黃竣祐	
5	黃致方	8	方健宇	11	孫皓容	14	簡子易	17	吳顥軒	
6	顏啟旬	9	李曉然	12	郭家齊	15	林辰豪	18		

校名	懷生國中		校址	臺北市大安區忠孝東路三段248巷30號				電話	27215078*230	
領隊	陳政翊	教練	劉柏里	助理教練		隨隊教師	王琦瑜	管理	葉孝玲	
4		7	王譯民	10	王瑞鴻	13	陳宏宇	16	陳建均	
5		8	蕭伯叡	11	廖喻民	14	蒲曉駿	17	陳羿寰	
6		9	蘇敏寬	12	盧翊函	15	黃閔謙	18	何文凱	

肆、國中男子甲級：9 隊

校名	臺北市立永吉國民中學			校址	臺北市信義區松隆路 161 號			電話	02-27649066
領隊	謝丞韋	教練	郭華玲	助理教練	曾顯智	隨隊教師	侯承翰	管理	李汪江
4	陳相榮	7	廖君皓	10	楊育宸	13	鄭丞軒	16	游庭愷
5	林靖歡	8	葉秀政	11	王威甯	14	李庭毓	17	胡定新
6	林詠衡	9	柯富澧	12	周容宇	15	李定洋	18	林浩宸

校名	臺北市興雅國中			校址	臺北市信義區松德路 168 巷 15 號			電話	27232771 分機 330
領隊	劉增銘	教練	張家豪	助理教練	楊建昕	隨隊教師	高于翔	管理	謝永振
4	陳昶丰	7	蕭宇喆	10	張恒誌	13	謝允朋	16	杜仲恩
5	馬尚榮	8	李惟	11	張晉嘉	14	劉元泓	17	許境桐
6	龔維凡	9	葉又睿	12	陳思安	15	黃立寬	18	林帥志

校名	臺北市立大安國中			校址	臺北市大安區四維路 156 號			電話	(02)2755-7131
領隊	蘇慧君	教練	王浩森	助理教練	蔡宗佑	隨隊教師	吳光亞	管理	黃鳳君
4	吳念修	7	郭士睿	10	陳育騰	13	張祐嘉	16	郝俊禧
5	吳冠廷	8	白振佑	11	巫秉勳	14	林奕嘉	17	王柏翊
6	張書語	9	李勁	12	蕭凱睿	15	廖程誼	18	連翊均

校名	臺北市立東湖國中			校址	臺北市內湖區康樂街 131 號			電話	02-2633-0373-633
領隊	柯淑惠	教練	黃緯丞	助理教練	林崇舜	隨隊教師	王國連	管理	黃崇誠
4	江昌祐	7	林映宇	10	黃書亞	13	陳育脩	16	李奕賢
5	林恩齊	8	唐樹寬	11	高拯	14	蔡承宇	17	陳宥禔
6	張宥勝	9	王雋惟	12	李元碩	15	闕奕維	18	陳柏憲

校名	臺北市立金華國中			校址	臺北市大安區新生南路二段 32 號			電話	33931799
領隊	莊政龍	教練	鄭皓為	助理教練	馬怡鴻	隨隊教師	李育霖	管理	吳正杰
4	蔡昇峰	7	林煒恩	10	戴暉恩	13	盧培源	16	幸宇勝
5	林志紘	8	方昊	11	張長甯	14	謝宗恩	17	陳威丞
6	傅雋堯	9	林瑞洋	12	劉東勝	15	周佑承	18	蔡竣泰

校名	信義國中			校址	11058 臺北市信義區松仁路 158 巷 1 號			電話	27236771*356	
領隊	蔣佳良	教練	賴信宏	助理教練	范永昇	隨隊教師	張秋菊	管理	許澤鑫	
4	林世淮	7	許呈豪	10	連冠嘉	13	蕭丞佑	16	謝旻耕	
5	林佑庭	8	蘇冠脩	11	洪井澤	14	洪希衡	17	李彥融	
6	陳廷駿	9	楊富升	12	林正盛	15	陳佳侖	18	林冠錡	

校名	台北市立景興國中			校址	116 台北市文山區景興路 46 巷 2 號			電話	0229323794	
領隊	蔡來淑	教練	鄭伊新	助理教練	陳冠臻	隨隊教師		管理	張玉美	
0	李宜享	3	洪顥允	6	曾靖皓	9	潘靖允	21	陳昱廷	
1	崔惟和	4	陳瑞志	7	高鉞淞	13	王宇祥	22	林弘傑	
2	陳睿軒	5	張尚仁	8	林冠志	20	邱子豪	33	廖姜俊佑	

校名	新民國中			校址	台北市北投區新民路 10 號			電話	28979001 351	
領隊	施俞旭	教練	張益銘	助理教練	支譯霆	隨隊教師	林依祈	管理	謝沅承	
4	陳宥杰	7	陳士衡	10	王宇凡	13	李一玄	16	李汶烜	
5	鄭易晨	8	谷適豪	11	廖品閔	14	謝宇璿	17	蔡旻杰	
6	盧華樂	9	簡庭謙	12	王彬華	15	吳承諺	18	陳聰溢	

校名	麗山國中			校址	北市內湖區內湖路一段 629 巷 42 號			電話	(02) 2799 1867	
領隊	張幸愉	教練	劉軍希	助理教練	王中義	隨隊教師	吳育曇	管理	林貞佐	
4	詹鈞凱	7	簡國祐	10	闕李宸	13	陳以樂	16	黃律誠	
5	周于翔	8	賴奕愷	11	黃宥宸	14	曾子宸	17	陳韋澄	
6	余日洋	9	李奕呈	12	李宇翔	15	薛以恩	18	丁咸剴	

伍、高中(職)女子乙級：9 隊

校名	台北市立大直高中		校址	台北市中山區北安路 420 號				電話	0225334017
領隊	林湧順	教練	許珍瑜	助理教練	游先進	隨隊教師	莊允曦	管理	陳為邦
4	林芯仔	7	程怡雅	10	楊舒媛	13	陳奕臻	16	
5	蕭妍安	8	劉炫伶	11	施瑋哲	14	楊景涵	17	
6	蕭芮岑	9	溫晴	12	楊准甯	15	郭維琛	18	

校名	大誠高中		校址	臺北市文山區秀明路 2 段 175 號				電話	22348989
領隊	張德宏	教練	高從立	助理教練	許澤鑫	隨隊教師	曾柏誠	管理	
4	劉安泰	7	李昕潔	10	曹妍楨	13		16	
5	林歆妤	8	楊芷瑄	11	張羽潔	14		17	
6	潘徐嫩翹	9	何佳軒	12	陳妍寧	15		18	

校名	中山女高		校址	臺北市中山區長安東路二段 141 號				電話	
領隊	吳麗卿	教練	黃品瑞	助理教練	許寧音	隨隊教師	莊盛傑	管理	許尹慈
4	白鎔語	7	王語涵	10	林育琳	13	陳宜葶	16	邱伊敏
5	李恩萍	8	釋嵐欣	11	林詠珩	14	歐嘉雯	17	陳廷聿
6	何昕潼	9	謝伊晴	12	簡意嘉	15	吳昕芳	18	李欣羽

校名	臺北市立萬芳高級中學		校址	臺北市文山區興隆路三段 115 巷 1 號				電話	02-22309585
領隊	劉葳蕤	教練	陳文宗	助理教練	黃瑋琪	隨隊教師	楊家鑫	管理	劉揚
4	何俞萱	7	張昀臻	10	鄒佳芯	13	曾怡瑄	16	蔡欣儒
5	李憶婷	8	陳姿含	11	李冬薇	14	謝紫筠	17	王柏煊
6	周韋彤	9	陳詩涵	12	張珈瑜	15	黃子芊	18	曾子玲

校名	內湖高中		校址	內湖區文德路 218 號				電話	27977035
領隊	周寤竹	教練	吳育曇	助理教練	吳欣鴻	隨隊教師	許修輔	管理	劉軍希
3	駱弘靜	5	譚宇琇	7	張恩婉	14	林佳儀	8	翁渝晴
9	陳紫姍	18	洪藝文	12	王蕙薌	6	楊子萱	17	蔡昕辰
13	凌于千	15	楊庚耕						

校名	臺北市立育成高級中學		校址	臺北市南港區重陽路 366 號				電話	0226530475
領隊	張勳誠	教練	鄭人豪	助理教練	古濤宇	隨隊教師	游弘廷	管理	吳岱倫
4	張彥婷	7	陳妍蓁	10	陳以真	13	林健安	16	李承家
5	周育慈	8	吳孟蓁	11	周珮緹	14	謝紫涵	17	林妍君
6	潘立晏	9	范芯慈	12	秦菲	15	朱翊瑄	18	曾偲嫻

校名	臺北市立松山高級中學		校址	110 台北市信義區基隆路一段 156 號				電話	27535968 轉 260
領隊	陳清誥	教練	李昀宸	助理教練		隨隊教師	陳菽慈	管理	張洸源
4	楊敬柔	7	陳居正	10	胡蕙媛	13	傅筠琇	16	
5	伍芳瑩	8	陳姿琍	11	江虹	14	鍾佳諭	17	
6	郭于寧	9	林沛容	12	陳晏琪	15	陳詠恩	18	

校名	臺北高中		校址	台北市士林區福林路 240 號				電話	2882- 5560
領隊	陳建佑	教練	龐雲漢	助理教練	陳玉蘋	隨隊教師		管理	廖佩君
4	許慈涵	7	林涵恩	10	黃郁善	13		16	
5	余品潔	8	陳乙瑄	11	何儿柔	14		17	
6	蘇美玉	9	江亭儂	12	徐綾	15		18	

校名	臺北市立華江高級中學		校址	臺北市萬華區西藏路 213 號				電話	23019946#305
領隊	陳春梅	教練	賴駿朋	助理教練	楊舒涵	隨隊教師	張鉞洺	管理	王逸君
2	張凱晴	11	邱笛甄	14	許伊庭	19	賴筠臻	34	李萱怡
7	周家瑜	12	許惠欣	17	陳亭妤	24	陳品蓉		
9	王絮	13	張芮語	18	黃千穎	31	蔡宜臻		

陸、高中(職)女子甲級：4 隊

校名	臺北市立永春高中		校址	台北市信義區松山路 654 號				電話	02-27272983
領隊	張云棻	教練	王道棻	助理教練	黃煜婷	隨隊教師	邱柏翰	管理	謝雯瑜
4	朱星語	7	林德欣	10	呂秀詔	13	陳以翎	16	張芷瑄
5	陳翊嘉	8	吳芳瑜	11	蔡旻儀	14	周昱玟	17	許鑫沛
6	李思綺	9	鐘聆恩	12	蔡玟瑄	15	謝昀芳	18	隋珮柔

校名	南湖高中		校址	台北市內湖區康寧路三段 220 號				電話	26308889*305
領隊	董家莒	教練	孫韻荃	助理教練	張菀柔	隨隊教師	王嵐亭	管理	陳佩伶
5	王婷雯	10	周樂天	15	林宇彤	18	鍾昱雯	21	古宜謨
8	呂品萱	11	吳晨瑋	16	池善瑛	19	劉彥慈	22	林靖芸
9	張卉卿	13	陳妤涵	17	連容纓	20	鄧伊汝	23	吳敏綺

校名	北市陽明高中		校址	臺北市士林區中正路 510 號				電話	28316675*219
領隊	蔡哲銘	教練	李台英	助理教練	劉峻志	隨隊教師	黃怡惠	管理	柯明廷
4	黃郁榛	7	陳佳妤	10	張聿嵐	13	廖家綺	16	陳郁庭
5	黃葶予	8	施佩儀	11	鄭莉萱	14	游欣樺	17	曹榮箴
6	葉亞涵	9	吳姿儀	12	吳依庭	15	江子柔	18	魏詩芸

校名	北一女中		校址	台北市中正區重慶南路一段 165 號				電話	02-2382-0484
領隊	陳智源	教練	駱燕萍	助理教練	林芍彤	隨隊教師	林儀靜	管理	江太初
4	謝蕎亦	7	鍾欣旂	10	吳珮璿	13	蔡佑蓮	16	米靖恩
5	宋瑞蓁	8	詹幼·亞馥	11	陳品諾	14	康奕喬	17	田捷瑞
6	王詩涵	9	彭詩婷	12	張嘉凌	15	陳妍安	18	黃子芸

柒、高中(職)男子乙級：27 隊

校名	士林高商		校址	臺北市士林區士商路 150 號				電話	(02)2831-3114
領隊	余耀銘	教練	鄭旭峰	助理教練	賴黃健	隨隊教師	陳廷璋	管理	劉長佳
33	許閔傑	10	陳晉暘	14	鄭羽倫	52	吳哲富	17	張簡皓宇
1	留建宇	2	王暉喆	12	吳尚諭	21	李哲億	23	陳彥之
35	莊宥祥	13	王俊叡	57	吳道翰	77	黃鈺幃	4	潘睿續

校名	大安高工		校址	臺北市大安區復興南路 2 段 52 號				電話	(02)27091630
領隊	楊益強	教練	陳美如	助理教練	陳美如	隨隊教師	陳美如	管理	陳美如
1	李澤豐	6	詹佳翔	9	賴冠銘	16	王威翔		
2	劉以諾	7	朱展呈	11	曹庭瑋	23	劉政恩		
4	黃建倫	8	李昊宸	13	鄭雍諺	34	傅宜學		

校名	臺北市立大直高級中學		校址	臺北市中山區北安路 420 號				電話	2533-7961
領隊	林湧順	教練	游先進	助理教練	周定遙	隨隊教師	陳為邦	管理	許珍瑜
4	高士雍	7	孟令浩	10	李明諦	13	李宗霖	16	岑翊誠
5	李宥辰	8	陳彥朋	11	張博為	14	莊弘郁	17	賈博翔
6	黃鈞翊	9	吳柏毅	12	時浩濬	15	林宸平	18	江哲中

校名	大誠高中		校址	台北市文山區秀明路二段 175 號				電話	0222348989
領隊	張德宏	教練	高從立	助理教練	陳星吉	隨隊教師	郭哲宇	管理	吳家椿
4	邱祖恩	7	戴政堉	10	陳岳霆	13	唐崇育	16	郭榛楚
5	謝駿皓	8	徐茂翔	11	洋其諭	14	謝駿文	17	劉皓璋
6	張佑龍	9	羅坤城	12	邱少宇	15	陳令宇	18	李偲暘

校名	中崙高中		校址	台北市松山區八德路四段 101 號				電話	27535316
領隊	劉晶晶	教練	李其恩	助理教練		隨隊教師		管理	
4	曾于訓	7	陳宇倫	10	董庭安	13	陳諭杉	16	
5	林致勳	8	張嘉洛	11	鄒承諺	14		17	
6	李緒威	9	王奕翔	12	潘韋辰	15		18	

校名	內湖高工			校址	台北市內湖區內湖路一段 520 號			電話	02-2657-4874
領隊	謝淑芳	教練	廖振凱	助理教練	李伯毅	隨隊教師	謝淑芳	管理	體育組
7	黃鈺權	21	孫君丞	12	廖翊翔	6	陳秉佑	0	徐竣齊
27	杜承翔	17	楊秉宸	30	謝承翰	18	謝雲森	8	孫丞佐
34	黃靖崴	20	李永信	32	蔡譽綸	35	徐宸緯	31	李延雨

校名	內湖高中			校址	內湖區文德路 218 號			電話	27977035
領隊	周寤竹	教練	許修輔	助理教練	王凱正	隨隊教師	陳立人	管理	吳春秋
6	林楷崴	69	程彥翔	7	徐立哲	2	楊傑宇	15	陳禾豐
11	黃睿群	81	林昕翰	24	林威宇	32	俞廷暉	33	蔡友晏
13	顧力榕	12	林旻寬	17	曾少邑	23	劉世閔	69	魏錫恩

校名	臺北市立復興高級中學			校址	臺北市北投區復興四路 70 號			電話	02-28914131
領隊	劉桂光	教練	邱逸帆	助理教練	劉俊宏	隨隊教師	吳品萱	管理	陳子弘
31	蔡亞修	14	王聖隆	1	林彥岑	11	廖崑廷	3	楊振弘
6	蘇祺閔	20	張宸瑜	48	蔡承哲	84	陳宥綸	9	范宸緯
47	黃楷崴								

校名	再興中學			校址	台北市文山區興隆路四短二號			電話	29366803
領隊	柯文柔	教練	薛兆宏	助理教練	郭孟學	隨隊教師	沈逸凡	管理	許惠君
4	曾子宸	7	李佳恩	10	謝其恩	13	蘇奕安	16	趙柏翔
5	許祖源	8	莊勳丞	11	汪新翔	14	吳語恆	17	高瑋琮
6	周祐恩	9	黃鼎耆	12	王郁傑	15	李宇翔	18	潘泓曆

校名	西松高中			校址	台北市松山區健康路 325 巷 7 號			電話	25286618
領隊	林昇茂	教練	劉哲愷	助理教練	李宗勳	隨隊教師	陳怡靜	管理	
1	朱健瑋	4	林晨新	6	李彬	7	李丞豪	10	王裕霆
11	陳柏勳	12	陳奐宇	14	鄒亞辰	17	許甯翔	19	彭泗齊
27	周哲宇	30	顏磊	35	官翰	66	陳昱瑋	77	黃政鴻

校名	臺北市立育成高級中學		校址	臺北市南港區重陽路 366 號				電話	0226530475
領隊	張勳誠	教練	鄭人豪	助理教練	古濤宇	隨隊教師	游弘廷	管理	吳岱倫
4	蕭詠錠	7	沈祐堂	10	黃少謙	13	張庭睿	16	何亞翰
5	朱皓澤	8	巫冠毅	11	陳柏廷	14	陳冠鈞	17	周冠宇
6	張元菘	9	石東誼	12	林俊利	15	楊庭彰	18	吳翔曜

校名	臺北市私立延平高級中學		校址	臺北市大安區建國南路一段 275 號				電話	27071478 #2311
領隊	張漢鏞	教練	鄭光庭	助理教練	王威達	隨隊教師		管理	簡煌億
0	洪聿皓	5	陸浩霖	9	黃晨恩	14	黃裕順	30	黃百郁
2	蘇柏碩	7	廖竣晨	11	林子嘉	16	王浩維	33	陳義
4	趙梓翔	8	陳俊羽	13	陳皓揚	17	林芄睿	36	丁子翔

校名	明倫高中		校址	台北市大同區承德路三段 336 號				電話	25961567-147
領隊	洪金英	教練	廖君偉	助理教練	陳奎誥	隨隊教師	劉曜銘	管理	黃兆震
1	王晟剛	2	陳奕嘉	3	郭宇倫	8	林顯家	10	呂明謙
11	涂家瑋	12	陳冠廷	13	陳彥緯	14	何宇喬	15	張可叡
19	宋述宇	26	謝宗翰	32	林德偉	34	鐘允辰	41	林岳成

校名	東山高中		校址	臺北市文山區老泉街 26 巷 3 號				電話	(02)29395826
領隊	陳麗美	教練	孫聞賢	助理教練		隨隊教師	李洳君	管理	林睿利
4	林旭澤	7	周子傑	10	陳宇翰	13	郭宣言	16	
5	莊語仲	8	陳庭國	11	林庭緯	14	陳孟軒	17	
6	阮鉉翔	9	鄒子龍	12	張竣威	15	蔡寓丞	18	

校名	台北市松山工農		校址	台北市信義區忠孝東路五段 236 巷 15 號				電話	02-27226616
領隊	何杉友	教練	邱懷德	助理教練	孫毅	隨隊教師	何浚豪	管理	游秉憲
1	陸威銘	11	邱余皓	19	鄭仁閔	4	黃品綸	0	林曄軒
9	余瑞恆	7	林鼎貴	33	陳建睿	20	張茗峻		
28	蔡承霖	71	孫楷傑	6	陳宏宇	8	呂宗激		

校名	南港高工			校址	115 台北市南港區興中路 29 號			電話	0227825432
領隊	劉美慧	教練	董遠平	助理教練	范晃逢	隨隊教師		管理	吳伯義
4	蔡柏晉	7	陳璽安	10	張展碩	13	詹幃棋	16	柯翊豪
5	林敬敏	8	吳胤霖	11	詹睿宇	14	陳昱洋	17	孫恩毅
6	顏君翰	9	曾瑞祥	12	楊凱翔	15	吳泓廷	18	陳鈺升

校名	臺北市南港高中			校址	115 臺北市南港區向陽路 21 號			電話	02-27837863
領隊	廖純英	教練		助理教練		隨隊教師	魏敬倫	管理	陳柏文
4	陳源隆	7	連啟平	10	張峻維	13	王翊丞	16	
5	劉錦樺	8	江福淨	11	許惇凱	14	鄭宇廷	17	
6	陳詰亞	9	黃聖哲	12	卓駿宏	15	陳宗冠	18	

校名	國立政治大學 附屬高級中學			校址	臺北市文山區政大一街 353 號			電話	82377500 轉 9331
領隊	張麗萍	教練	劉宗峰	助理教練		隨隊教師	李榮展	管理	伍玉鏞
4	劉柏霆	7	游易融	10	姜昱帆	13	王亮錡	16	蔡岷翰
5	李司群	8	許槐翔	11	張征宸	14	陳奕暉	17	林宜澤
6	陳昱安	9	蔡裕軒	12	黃簡翊	15	周家樂	18	

校名	國立師大附中			校址	台北市大安區信義路三段 143 號			電話	27075215-271
領隊	王淑麗	教練	林正達	助理教練	柯冠銘	隨隊教師	魯筠珍	管理	林正達
4	林威辰	7	陳佑翔	10	黃柏銓	13	胡佐謙	16	杜學宇
5	張宏毅	8	許品舜	11	簡琨庭	14	賴彥廷	17	周鈺元
6	楊詠鈞	9	邱亮	12	鄭威	15	鄭人傑	18	黃裕凱

校名	泰北高中			校址	台北市士林區福林路 240 號			電話	2882-5560
領隊	陳建佑	教練	龐雲漢	助理教練	陳玉蘋	隨隊教師		管理	廖佩君
4	蕭亦閔	7	黃冠翔	10	魏廷峰	13	林鈺哲	16	
5	黃唯剛	8	陳漢哲	11	林揚軒	14	柯子揚	17	
6	柯智彬	9	葉峻灝	12	李柏威	15	黃啟水	18	

校名	台北市私立復興實驗高級中學		校址	106 臺北市敦化南路一段 262 號				電話	02-27715859
領隊	吳志弘	教練	高詠強	助理教練	王諄婷	隨隊教師	李煒展	管理	楊其峰
1	王彥詠	5	戴立言	8	陳彥禎	9	翁維燁	15	陳竑邑
24	任明威	2	祁傳捷	16	謝承歡	19	馮意傑	20	許友睿
22	溫仲行	25	黃耀陞	4	吳宇桓	7	許仁勳	11	毛康名

校名	景文中學		校址	臺北市文山區保儀路 127 號				電話	29390310
領隊	黃景生	教練	甘志安	助理教練	邵暉浩	隨隊教師	洪思璋	管理	洪思璋
0	陳奕均	1	陳建豪	3	吳鈞彥	4	吳尚威	5	黃嘉俊
10	張劭堇	9	姜昱丞	8	張惟翔	11	翁士軒	12	張少凱
17	賴冠騰	20	羅仕盛	21	洪定璿	22	廖庭皚	23	林齊軒

校名	臺北市立陽明高級中學		校址	臺北市士林區中正路 510 號				電話	2831-6675
領隊	蔡哲銘	教練	柯明廷	助理教練	徐嘉靖	隨隊教師	王炫文	管理	
4	徐璋廷	7	李忠恩	10	林禎瀚	13	鄧廷宇	16	葉宥宏
5	陳清瑞	8	洪敬勛	11	朱偉誠	14	謝凱翔	17	陳品佑
6	李承哲	9	常哲倫	12	林品丞	15	劉柏廷	18	蔣維澤

校名	臺北市立萬芳高級中學		校址	臺北市文山區興隆路三段 115 巷 1 號				電話	02-22309585
領隊	劉葳蕤	教練	蔡其澄	助理教練	楊家鑫	隨隊教師	陳文宗	管理	陳蓓萱
4	李安哲	7	陳宗佑	10	錢和	13	黃于宸	16	呂柏笙
5	陳宇軒	8	周義峰	11	黎澤序	14	馬宇杰	17	蔡承諺
6	林鈞皓	9	張俊朋	12	楊尚勳	15	李宜維	18	李安哲

校名	滬江高中		校址	臺北市羅斯福路 6 段 336 號				電話	86631122
領隊	江書良	教練	關超俊	助理教練	蔡易澄	隨隊教師	盧廷昌	管理	郭霖
4	朱裕熙	7	王振廷	10	黃煒峻	13	張楚濬	16	林詩昱
5	吳佑霖	8	謝官諺	11	王宇宸	14	夏安保	17	林周漢軍
6	劉浩翔	9	尤孝天	12	林駿諺	15	陳永霆	18	洪偉浩

校名	市立大同高中		校址	10485 台北市中山區長春路 167 號			電話	02-2505 4269#122
領隊	莊智鈞	教練	廖恩霆	助理 教練		隨隊 教師	管理	林家吟
4		7	未完整報名手續				16	
5		8					17	
6		9					18	

校名	松山家商		校址	臺北市信義區松山路 655 號			電話	(02)2726- 1118
領隊		教練		助理 教練		隨隊 教師	管理	
4			未完整報名手續				16	
5							17	
6							18	

捌、高中(職)男子甲級：11 隊

校名	臺北市立中正高級中學		校址	臺北市北投區文林北路 77 號				電話	2823-4811#330
領隊	江惠真	教練	詹政學	助理教練	李文藍	隨隊教師	林依媚	管理	李俊徵
13	林楷恩	0	陳柏璋	5	萬仲軒	3	呂宗達	2	林子洺
10	楊祐丞	12	葉冠宏	7	毛輔鈺	36	楊子恩	11	蔡睿哲
1	郭庭毓	9	蔡咏駟	21	陳威廷	8	周柏宇	6	詹凱翔

校名	永春高中		校址	台北市信義區松山路 654 號				電話	27272983#307
領隊	張云茶	教練	唐偉傑	助理教練	洪志虎	隨隊教師	黃堃誠	管理	江建昀
4	林雋翰	7	姜岳	10	林俊佑	13	阮成濤	16	劉瀚毅
5	顏皓歲	8	林致楷	11	陳宥銘	14	張宸翌	17	郭彥葑
6	謝沅劭	9	蕭煒達	12	鄭宇碩	15	王韋博	18	秦愷威

校名	成功高中		校址	臺北市中正區濟南路一段 71 號				電話	23918587
領隊	孫明峯	教練	蔡君豪	助理教練	賴俊明	隨隊教師	楊妤涵	管理	
4	尹浩宇	7	范承君	10	鄭仲宸	13	蕭又赫	16	夏煥紘
5	江澄侑	8	曾亮	11	羅品歲	14	周穎誠	17	陳和棟
6	吳承濬	9	黃仕翔	12	潘彥伊	15	陳亮維	18	柴驊

校名	私立大同高中		校址	104327 台北市中山區中山北路三段 40 號台北市私立大同高級中學				電話	0225858785
領隊	孔令明	教練	彭浩庭	助理教練		隨隊教師	簡湘雲	管理	
4	林承佑	7	林家禾	10	李雲龍	13	簡子恩	16	
5	何泓諺	8	林晨宇	11	吳羿昕	14	王韋凱	17	
6	胡柏軒	9	顏晨峰	12	林俊佑	15	郭杰翰	18	

校名	台北市立和平高中		校址	台北市大安區臥龍街 100 號				電話	
領隊	溫宥基	教練	許育誠	助理教練	賴勁仁	隨隊教師	林松佐	管理	
4	許書銜	7	游凡韻	10	莊孟哲	13	廖柏歲	16	傅俞然
5	黃博煜	8	張拓	11	李健翔	14	鄭博陽	17	蔡智宇
6	紀敦仁	9	林禹帆	12	柯冠宇	15	李霽軒	18	黃以理

校名	松山高中			校址	台北市信義區基隆路一段 156 號			電話	02 2753 5968
領隊	陳清誥	教練	黃萬隆	助理 教練	葉韋喬	隨隊 教師	張勝欽	管理	李昀宸
5	曾睦軒	8	阿布拉	11	張誌豪	12	林涔訊	19	鍾振嘉
21	鄭旭甫	22	谷適轅	23	葉丞桓	24	周士哲	25	葉丞洋
27	林佑濤	28	林奕勳	29	葉旭森	30	張竣皓	34	黃浚捷

校名	南湖高中			校址	臺北市內湖區康寧路三段 220 號			電話	0226308889
領隊	董家莒	教練	陳弘澤	助理 教練	黃昶琿	隨隊 教師	王嵐亭	管理	鄧程丰
4	吳昶毅	7	彭璽嘉	10	林以諾	13	臧傳歲	16	楊梓辰
5	莊元鎮	8	江政恩	11	李盛新	14	潘煜翔	17	楊孟軒
6	李亞聖	9	陳楊中	12	潘道為	15	葉哲綸	18	丁羿

校名	台北市立建國中學			校址	台北市中正區南海路 56 號			電話	02-23034381- 309
領隊	徐建國	教練	簡肇熠	助理 教練	郭忠強	隨隊 教師	高崇壽	管理	劉金其
4	王中漢	5	江沐霖	6	陳浩	7	林柏仲	8	周東諭
9	陳柏亦	10	廖柏涵	11	郭嘉安	12	陳佳煒	13	宋柏毅
14	邱立甫	15	李志桓	16	楊凱傑	17	周軒進	18	周慶偉

校名	開南中學			校址	台北市中正區濟南路一段六號			電話	23212666
領隊	胡毓富	教練	林伯軒	助理 教練	方家豪	隨隊 教師	邱瀚諄	管理	李正達
4	江愷恩	7		10	林建安	13	林緯濤	16	
5		8	江佑威	11	盧勁全	14	陳正奇	17	
6	陳春明	9	李至洋	12	徐子晉	15	江文凱	18	

校名	臺北市立木柵高工			校址	臺北市文山區木柵路四段 77 號			電話	(02)2230- 0506
領隊	李通傑	教練	林信華	助理 教練	陳威志	隨隊 教師	徐明偉	管理	何炫緯
5	謝竣翔	17	許皓洋	7	邱泓愷	12	林昱全	34	黃柏程
8	張恩嘉	4	張育霖	1	呂俊佑	2	程智全	23	林翰辰
11	葉家愷	15	王文彥	19	郭翔瑋	21	葉泓均	22	張仕諺

校名	強恕高中		校址	臺北市中正區汀州路二段 143 號				電話	02-23656571
領隊	黃益峰	教練	林俊佑	助理 教練	陳俊中	隨隊 教師	吳俊雄	管理	蔡德福
4		7	未完整報名手續					16	
5		8						17	
6		9						18	

玖、教職員工男子組：25 隊

校名	士林高商		校址	台北市士林區士商路 15 號				電話	28313114-306
領隊	余耀銘	教練	鄭旭峰	助理教練	劉長佳	隨隊教師		管理	林茂隆
4	鄭旭峰	7	黃志博	10	鍾龍沅	13	陳廷瑋	16	
5	賴黃健	8	周學銘	11	趙克軒	14	張盛硯	17	
6	黃俊凱	9	費國鏡	12	羅健益	15	湯家興	18	

校名	大安高工		校址	臺北市大安區復興南路 2 段 52 號				電話	27091630
領隊	楊益強	教練	邵時俊	助理教練	劉人豪	隨隊教師	高儀風	管理	鄭榮
4	黃國淵	7	束威衡	10	高儀風	13	張之虹	16	薛元陽
5	林進宏	8	陳文啓	11	趙世誠	14	邵時俊	17	陳建文
6	劉人豪	9	張修斌	12	謝政宏	15	詹宓錫	18	林柏君

校名	中崙高中		校址	台北市松山區八德路四段 101 號				電話	27535316
領隊	劉晶晶	教練	李其恩	助理教練	郭志強	隨隊教師	江欽賢	管理	孫可亮
4	李其恩	7	林順堡	10	陳同發	13	郭喬騰	16	
5	郭志強	8	劉正利	11	周益崇	14		17	
6	江欽賢	9	孫可亮	12	郭顯文	15		18	

校名	北市介壽國中		校址	臺北市松山區延壽街 401 號				電話	27674496*303
領隊	陳建廷	教練		助理教練		隨隊教師		管理	傅楷諭
4		7	許志忠	10		13	傅楷諭	16	
5		8		11	白勝文	14		17	王駿份
6		9		12	呂林奇	15	陳建廷	42	鍾宣義

校名	臺北市立內湖高中		校址	11475 臺北市內湖區文德路 218 號				電話	27977035*206
領隊	周寤竹	教練	陳金貞	助理教練	陳立人	隨隊教師	呂育真	管理	吳春秋
4	周致羽	41	毛懷安	8	陳大偉	10	蘇德昌	55	李揚
33	戈伯元	6	許修輔	11	楊明翰	19	陳弘倫	5	歐登銘
5	鄭立揚	15	楊坤育	3	李治平	2	楊孫鑫	1	吳政育

校名	木柵高工		校址	台北市文山區木柵路四段 77 號				電話	(02)22300506	
領隊	李通傑	教練	林信華	助理教練	何炫緯	隨隊教師	王惠平	管理	何炫緯	
4	林信華	7	徐明偉	10	楊弘意	13	陳飛祥	16	張立誠	
5	何炫緯	8	張正文	11	羅稚翔	14	陳冠宏	17	陳宥達	
6	陳仲裕	9	洪勝輝	12	曾皇憲	15	張建剛	18	蔡正雄	

校名	臺北市立復興高級中學		校址	臺北市北投區復興四路 70 號				電話	02-28914131	
領隊	劉桂光	教練	陳子弘	助理教練	邱逸帆	隨隊教師	劉俊宏	管理	楊慧鉞	
4	陳子弘	7	張正男	10	林首宏	13	卓加憲	16		
5	邱逸帆	8	王思誠	11	林宏修	14	吳立勤	17		
6	劉俊宏	9	劉孝卿	12	黃韋翔	15		18		

校名	臺北市立永春高中		校址	臺北市信義區松山路 654 號				電話	02-27272983	
領隊	張云茶	教練	黃堃誠	助理教練	王道基	隨隊教師	邱柏翰	管理	楊艷屏	
4	黃堃誠	7	王道基	10	徐文堂	13	高晟鈞	16	湯智強	
5	鄭光志	8	王瑞陽	11	邱柏翰	14	劉旭豐	17	歐紹鵬	
6	洪偉豪	9	蔡春風	12	劉育成	15	王律元	18	紀燕俠	

校名	再興中學		校址	台北市文山區興隆路四段二號				電話	29366803	
領隊	柯文柔	教練	薛兆宏	助理教練		隨隊教師	許惠君	管理	沈逸凡	
4	陶大暉	7	王孝文	10	徐聖明	13	宿金璽	16	蔡明哲	
5	翁瑞鴻	8	梁育榮	11	張卓立	14	王新閔	17	潘逸晟	
6	連子宜	9	黃信欽	12	薛兆宏	15	陸一麟	18	謝宗憲	

校名	成淵高中		校址	台北市承德路 2 段 235 號				電話	25531969	
領隊	朱逸華	教練	周士弘	助理教練		隨隊教師		管理	潘信吉	
4	黃鼎元	7	江豐岱	10	張家菘	13	黃士銘	16	劉正亭	
5	劉士賢	8	古一男	11	史美奐	14	黎俊裕	17	沈奕良	
6	陳瑞斌	9	羅逸楓	12	李柏燁	15	周士弘	18	潘信吉	

校名	臺北市立百齡高級中學		校址	臺北市士林區承德路四段 177 號				電話	(02)28831568
領隊	張盈霏	教練	林智偉	助理教練	段建強	隨隊教師		管理	傅恭毅
0	湯一嵐	9	段建強	23	林智偉	46	李至敏	5	潘勝彥
3	楊子逸	10	林宜霖	24	李明峰	8	趙吟龍	18	謝杭呈
7	王廉今	13	許峰銘	25	謝易霖	11	蔡銘仁	28	林芳竹

校名	臺北市立育成高級中學		校址	臺北市南港區重陽路 366 號				電話	0226530475
領隊	張勳誠	教練	鄭人豪	助理教練	余斯凱	隨隊教師	游弘廷	管理	吳岱倫
4	羅丙炘	7	謝偉倫	10	賴招雄	13	紀家雄	16	張修銘
5	楊長融	8	施秉易	11	張維恩	14	陳彥宇	17	
6	林錚	9	鄭人豪	12	張順傑	15	張韋仁	18	

校名	臺北市立和平高級中學		校址	台北市大安區臥龍街 100 號				電話	2732-4300#135
領隊	溫宥基	教練	游明杰	助理教練	林松佐	隨隊教師	葉明勳	管理	李詩屏
4	游明杰	7	姚奮宏	10	許育誠	13	葉明勳	16	
5	林展慶	8	呂文銘	11	吳宗霖	14	林松佐	17	
6	方天佑	9	林克峰	12	白家瑞	15	鄭明軒	18	

校名	臺北市明倫高中		校址	臺北市承德路 3 段 336 號				電話	25961567-147
領隊	洪金英	教練	廖君偉	助理教練	陳奎誥	領隊	洪金英	教練	廖君偉
4	黃兆震	7	簡志剛	10	李家欣	13	董玉川	16	田國瑞
5	徐榮濱	8	劉曜銘	11	陳奎誥	14	張大千	17	廖君偉
6	鄭瑞南	9	蔡旻錡	12	莊聖逢	15	羅瑞發	18	楊曜璘

校名	芳和實驗中學		校址	台北市大安區臥龍街 170 號				電話	27321961#304
領隊	黃琬茹	教練	黃清勇	助理教練	黃正宗	隨隊教師		管理	黃柏勳
4	黃清勇	7	郭祐宏	10	楊炘軒	13		16	
5	黃正宗	8	胡嘉洋	11	謝扶成	14		17	
6	黃柏勳	9	陳家平	12	林成嶽	15		18	

校名	台北市立南港高中		校址	台北市南港區向陽路 21 號				電話	27837863
領隊	廖純英 校長	教練	余南誼	助理 教練	葉盈志	隨隊 教師	魏敬倫	管理	陳柏文
4	宋義祥	7	余南誼	10	王崑銘	13	鄭凱文	16	洪愉荏
5	葉盈志	8	潘昱豪	11	謝鎧旭	14	傅仰璿	17	
6	沈吉祥	9	翁正鴻	12	陳柏文	15	白修銓	18	

校名	台北市立建國中學		校址	台北市中正區南海路 56 號				電話	02-23034381-309
領隊	徐建國	教練	高崇壽	助理 教練	劉金其	隨隊 教師	簡健華	管理	曾昭鑫
4	蔡韋弘	7	林炯伊	10	何明憲	13	姚志鴻	16	劉金其
5	曾昭鑫	8	連家駒	11	劉鴻杰	14	蔡家豪	17	張家齊
6	吳東陽	9	張祐穎	12	高崇壽	15	張倫瑋	18	廖育琳

校名	國立師大附中		校址	台北市大安區信義路三段 143 號				電話	27075215-271
領隊	王淑麗	教練	蔡宇玲	助理 教練	魯筠珍	隨隊 教師	林正達	管理	林正達
4	王淑麗	7	許君瑋	10	周柏遠	13	林正達	16	黃彬峰
5	劉為博	8	李宗哲	11	柯冠銘	14	楊敬珩	17	鄧宗揚
6	張荊壠	9	鄭嘉華	12	游陳富	15	李其諺	18	盧垠城

校名	台北市私立復興實驗 高級中學		校址	106 臺北市敦化南路一段 262 號				電話	02-27715859
領隊	吳志弘	教練	高詠強	助理 教練	王諄婷	隨隊 教師	李煒展	管理	楊其峰
1	王彥詠	5	戴立言	8	陳彥禎	9	翁維燁	15	陳竑邑
24	任明威	2	祁傳捷	16	謝承歡	19	馮意傑	20	許友睿
22	溫仲行	25	黃耀陞	4	吳宇桓	7	許仁勳	11	毛康名

校名	臺北市立華江高中		校址	臺北市萬華區西藏路 213 號				電話	23019946
領隊	陳春梅	教練	李逸鵬	助理 教練	賴駿朋	隨隊 教師	張鉞洺	管理	王逸君
4	連冠昱	7	李逸鵬	10	蔡岳霖	13	李長融	16	
5	張瑋哲	8	張鉞洺	11	陳禹伸	14	黃丞佑	17	
6	陳威列	9	李展瑋	12	賴駿朋	15		18	

校名	開南中學			校址	台北市中正區濟南路一段六號			電話	23212666
領隊	胡毓富	教練	李正達	助理教練		隨隊教師		管理	邱瀚諄
4	李正達	7	方家豪	10	邱瀚諄	13		16	
5	林伯軒	8	謝瑋杰	11	羅俊男	14		17	
6	柯仲連	9	張志恆	12		15		18	

校名	臺北市立陽明高級中學			校址	臺北市士林區中正路 510 號			電話	2831-6675
領隊	蔡哲銘	教練	張呂岳	助理教練	徐嘉靖	隨隊教師		管理	
4	蔡哲銘	7	張智詠	10	梁弘又	13	林柏佑	16	
5	張呂岳	8	吳克倫	11	吳凱煜	14	徐嘉靖	17	
6	王聖淵	9	柯明廷	12	王炫文	15	劉峻志	18	

校名	臺北市私立延平高級中學			校址	臺北市大安區建國南路一段 275 號			電話	27071478 #2311
領隊	張漢鏞	教練	鄭光庭	助理教練	王威達	隨隊教師		管理	簡煌億
0	洪聿皓	5	陸浩霖	9	黃晨恩	14	黃裕順	30	黃百郁
2	蘇柏碩	7	廖竣晨	11	林子嘉	16	王浩維	33	陳義
4	趙梓翔	8	陳俊羽	13	陳皓揚	17	林芄睿	36	丁子翔

校名	臺北市興雅國中			校址	臺北市信義區松德路 168 巷 15 號			電話	27232771 分機 330
領隊	劉增銘	教練	謝永振	助理教練	吳重貴	隨隊教師		管理	張家豪
4	高于翔	7	周冠羽	10	曾嘉祥	13	黃商益	16	董增萊
5	林建志	8	葉承榮	11	邱信華	14	李天華	17	鄭榮翔
6	李少宇	9	張雨子	12	莊俊喬	15	張家豪	18	楊建昕

校名	龍門國中			校址	10662 臺北市大安區建國南路二段 269 號			電話	02-27330299
領隊	鍾芷芬	教練	陳佳宏	助理教練	孟繁宗	隨隊教師	林柏瑩	管理	林柏瑩
4	陳佳宏	7	孟繁宗	10	丁大成	13		16	
5	李世國	8	呂明昌	11	王宏智	14		17	
6	謝豐任	9	陳易紘	12		15		18	

拾、教職員工女子組：3 隊

校名	大安高工			校址	106 台北市大安區復興南路二段 52 號			電話	27091630
領隊	楊益強	教練	鄭琴	助理教練	陳美如	隨隊教師	龔瑀婷	管理	洪家榆
1	洪家榆	4	陳怡心	7	張瑞芬	10	謝儀霏	13	楊慕珊
2	謝欣潔	5	涂秋玉	8	陳儀蓁	11	翁淑慧	14	鄭琴
3	龔瑀婷	6	葉子華	9	宋振儀	12	鐘玉琳	15	陳美如

校名	臺北市立和平高級中學			校址	台北市大安區臥龍街 100 號			電話	2732-4300#135
領隊	溫宥基	教練	林松佐	助理教練	李宙縈	領隊	溫宥基		
4	黃美文	7	林佩宜	10	方郁集	13	李詩屏	16	李亭萱
5	何虹靜	8	李宙縈	11	溫宥基	14	徐佳鈴	17	
6	楊心怡	9	陳嫚霓	12	賴怡臻	15	許靜怡	18	

校名	北市陽明高中			校址	台北市士林區中正路 510 號			電話	2831-6675
領隊	蔡哲明	教練	李台英	助理教練	黃怡惠	隨隊教師		管理	
4	李台英	7	吳柏萱	10	李彩滿	13	楊瓊慈	16	
5	黃怡惠	8	林維儀	11	林婷婷	14	唐佳吟	17	
6	劉奇愛	9	簡好蓁	12	林均瑜	15	梁惠如	18	

臺北市 110 學年度教育盃中等學校籃球錦標賽分組表

壹、國中女子乙級 (6 隊 ; 取前 3 名)

(一) 預賽：各組取 2 名晉級決賽。



(二) 決賽：1. 晉級隊伍預賽成績將帶至決賽(同組不會再對戰一次)。

2. 若發生 3 隊戰績互有領先，算出 3 隊正負分判定最後名次。

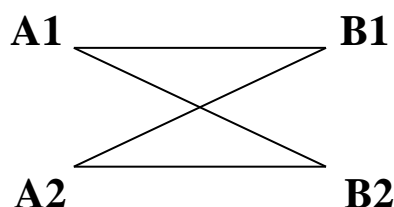

貳、國中女子甲級 (6 隊 ; 取 6 名)

(一) 預賽：



(二) 決賽：1. 晉級隊伍預賽成績將帶至決賽(同組不會再對戰一次)。

2. 若發生 3 隊戰績互有領先，算出 3 隊正負分判定最後名次。



參、國中男子乙級 (35 隊 ; 取前 8 名)

(一) 預賽：各組取 1 名晉級複賽。

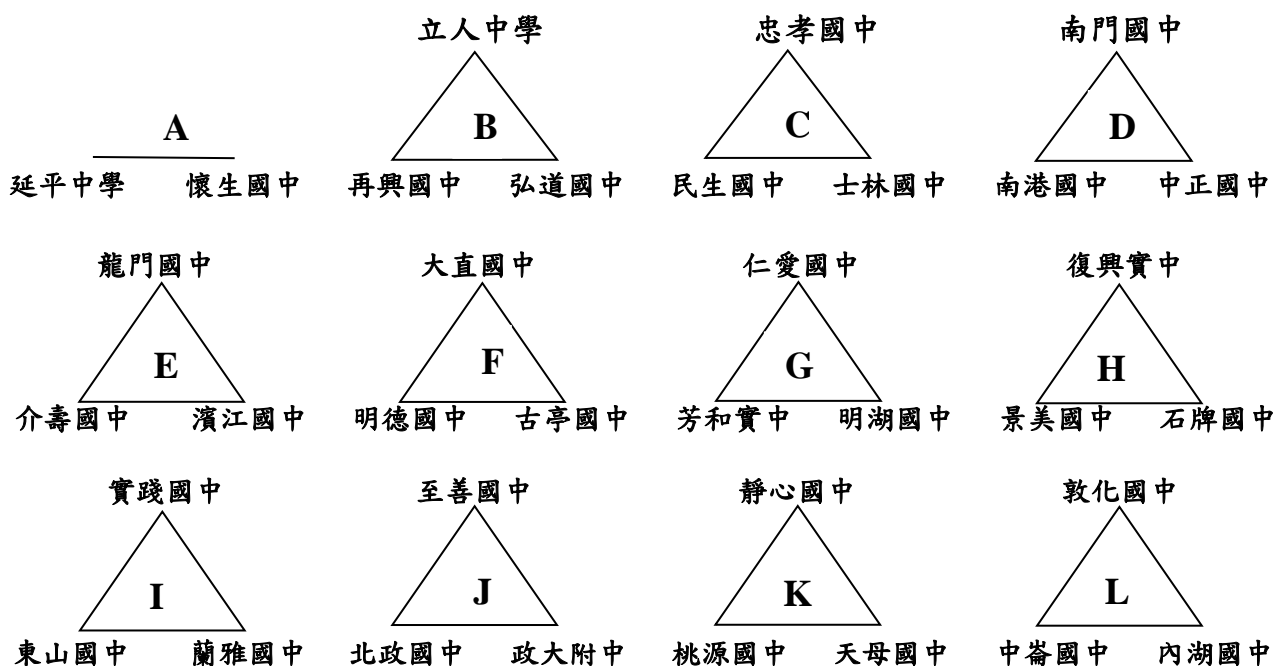

(二) 複賽：

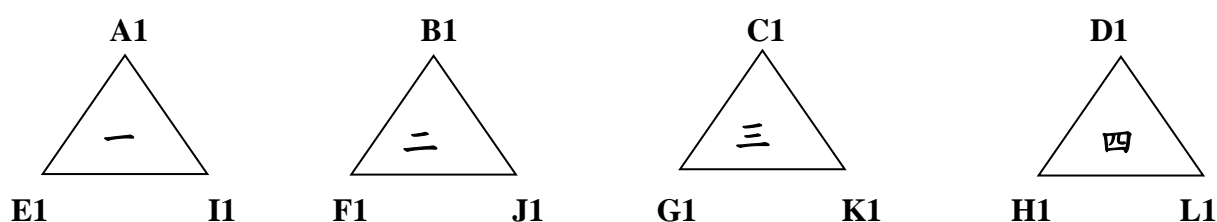

(三) 決賽：

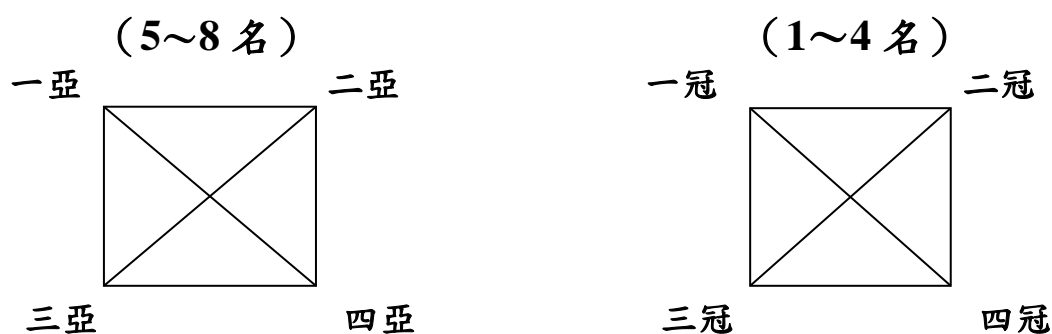

肆、國中男子甲級（9 隊；取前 8 名）

（一）預賽：

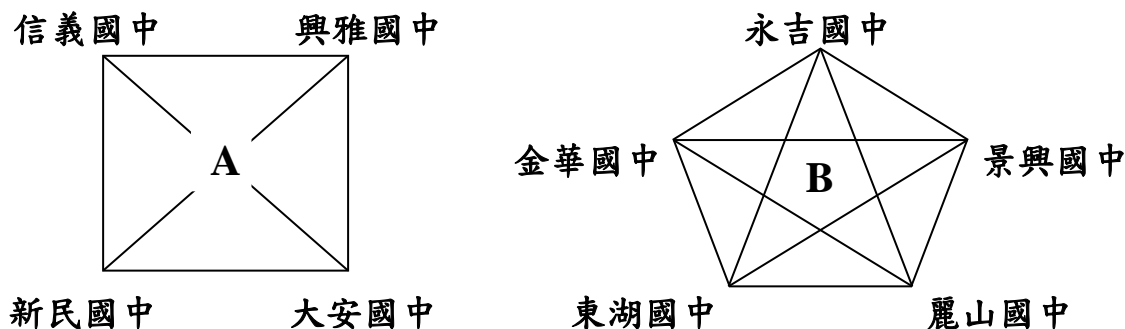

（二）決賽：1.晉級隊伍預賽成績將帶至決賽(同組不會再對戰一次)。
2.若發生 3 隊戰績互有領先，算出 3 隊正負分判定最後名次。



伍、高中（職）女子乙級（9 隊；取前 4 名）

（一）預賽：各組取 2 名晉級決賽

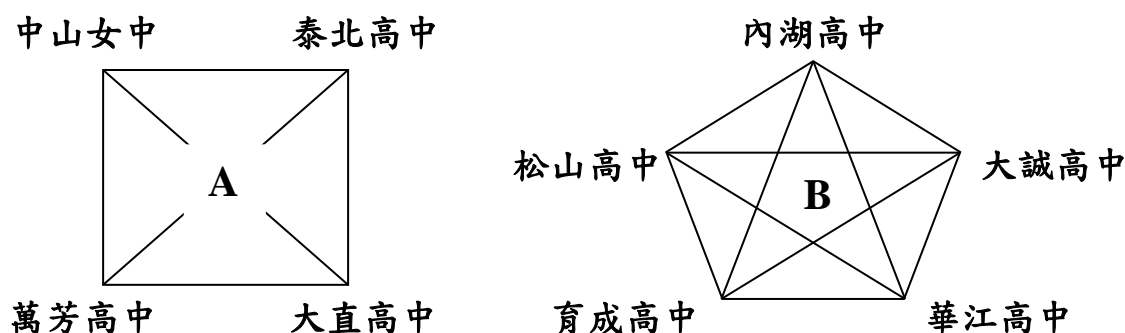

（二）決賽：1.晉級隊伍預賽成績將帶至決賽(同組不會再對戰一次)。
2.若發生 3 隊戰績互有領先，算出 3 隊正負分判定最後名次。

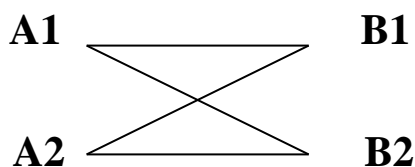

陸、高中女子甲級 (4 隊；取 4 名)

決賽：

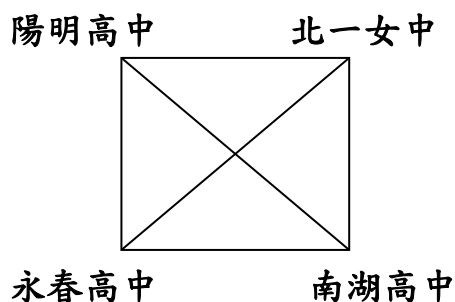

柒、高中 (職) 男子乙級 (27 隊；取前 8 名)

(一) 預賽：

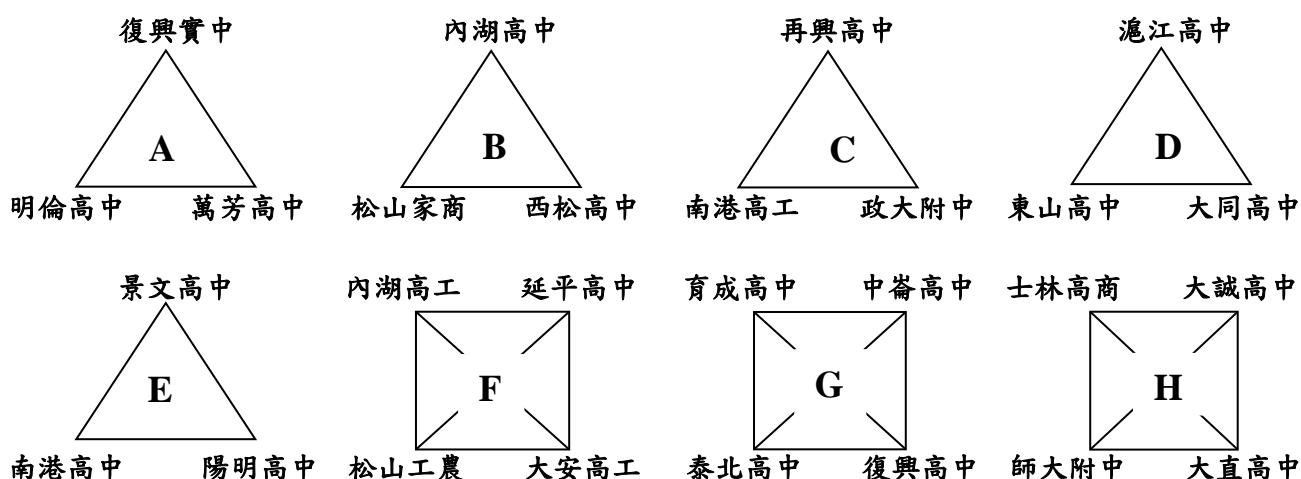

(二) 複賽：



(三) 決賽：1.晉級隊伍預賽成績將帶至決賽(同組不會再對戰一次)。

2.若發生 3 隊戰績互有領先，算出 3 隊正負分判定最後名次。

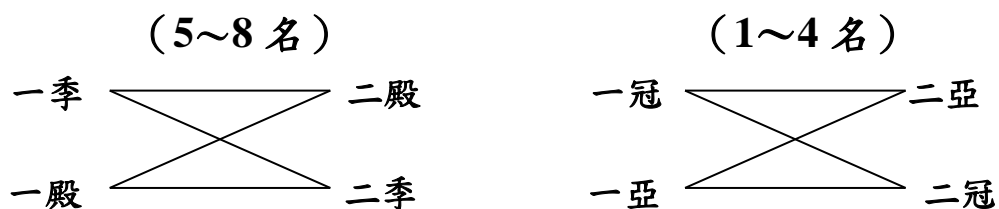

捌、高中（職）男子甲級（11 隊；取前 8 名）

（一）預賽：

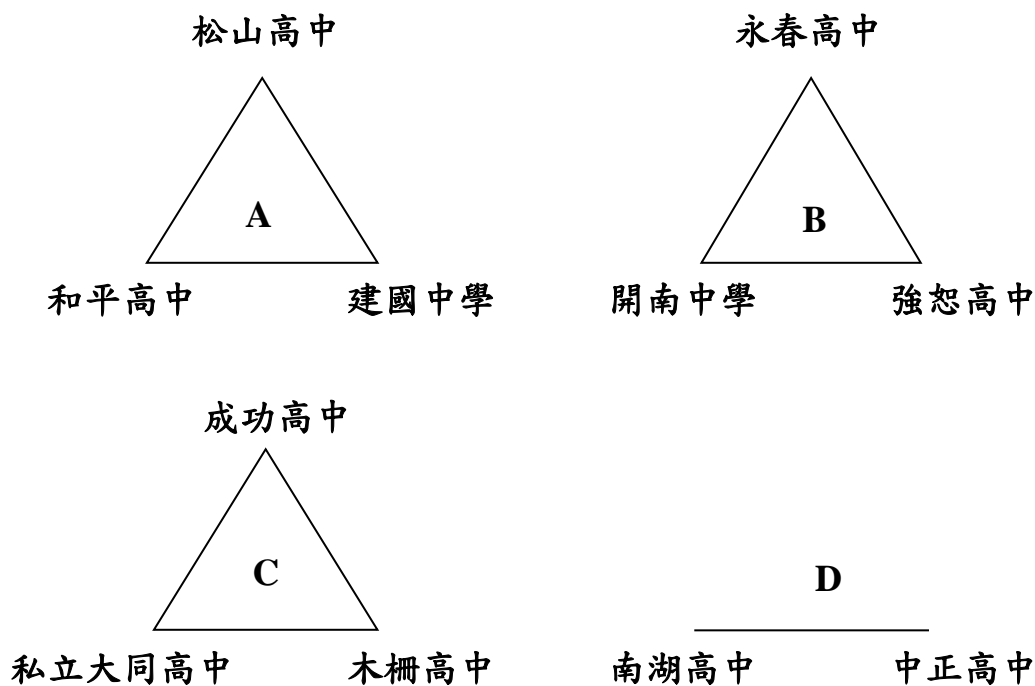

（二）決賽：

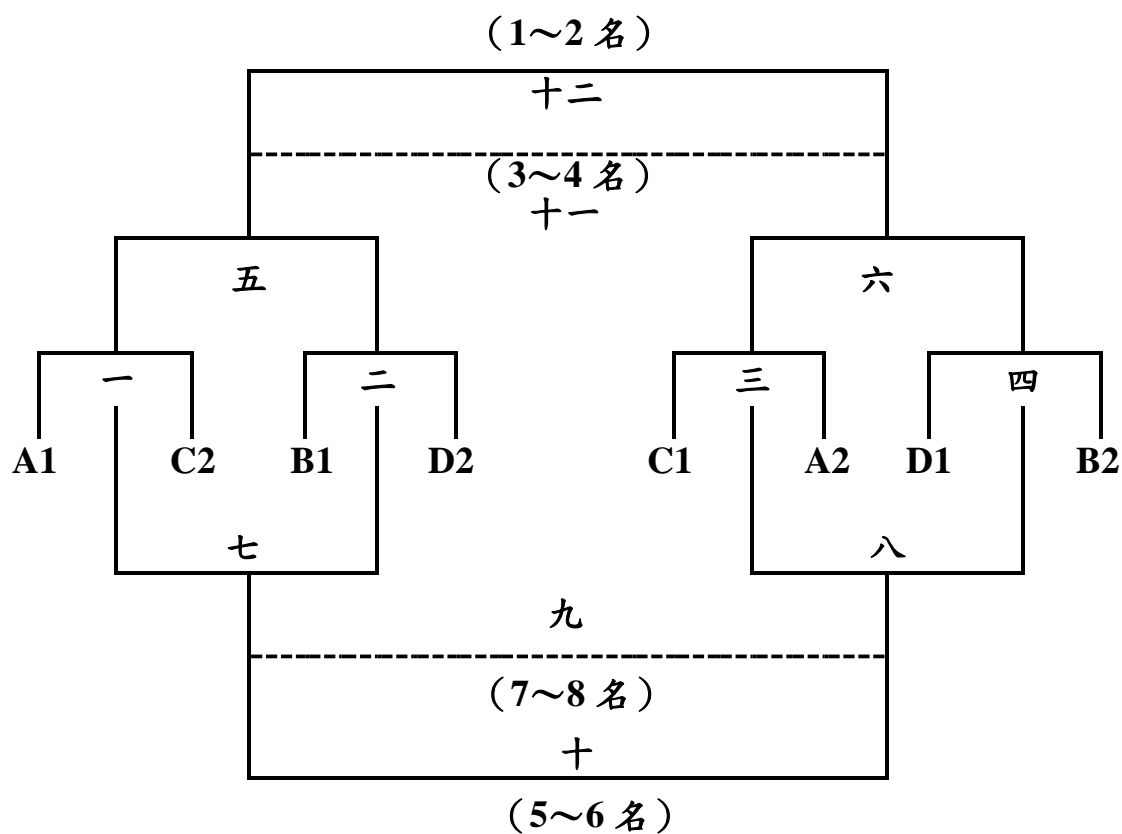

玖、教職員工男子組 (25 隊；取前 4 名)

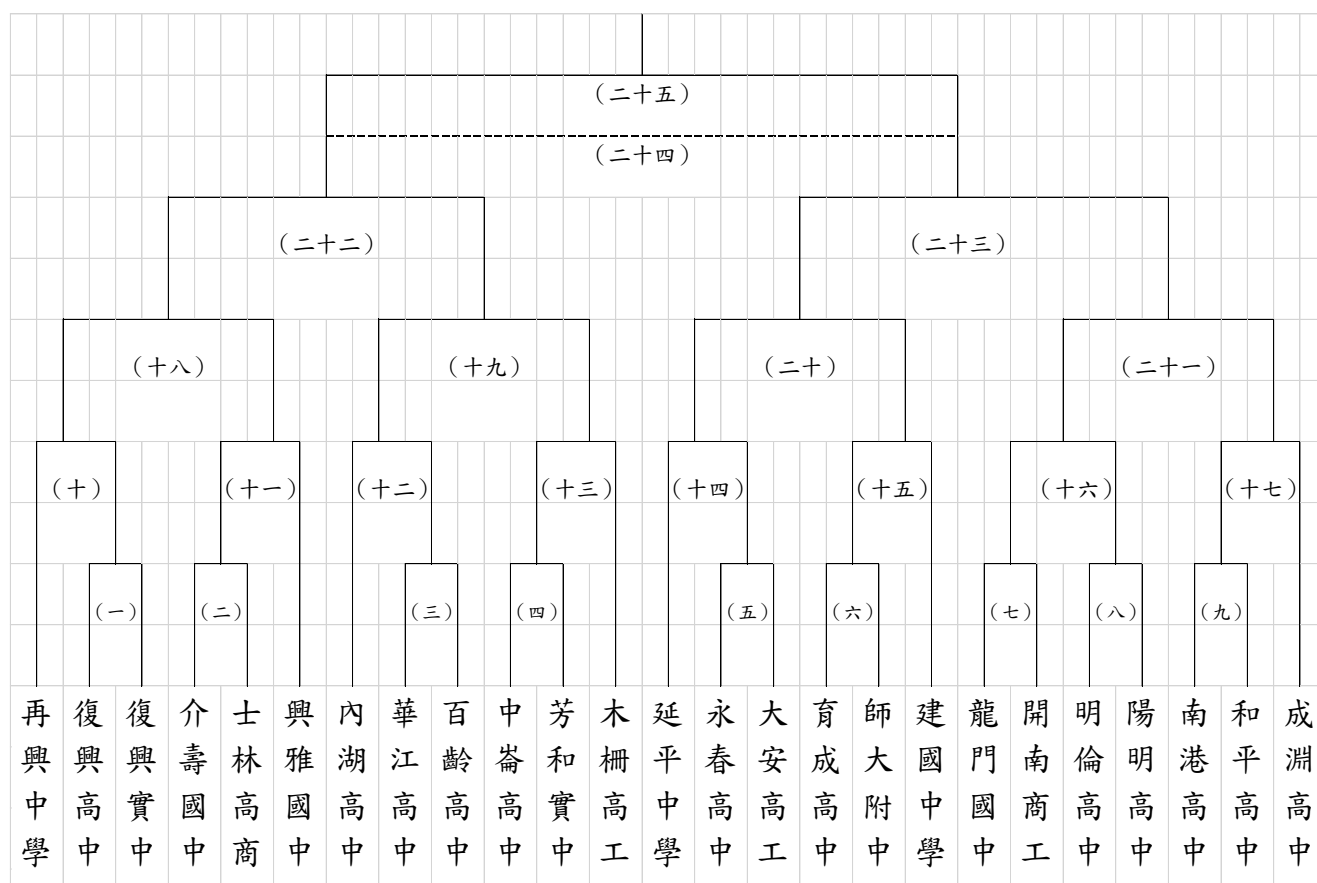

拾、教職員工女子組 (3 隊；取前 1 名)

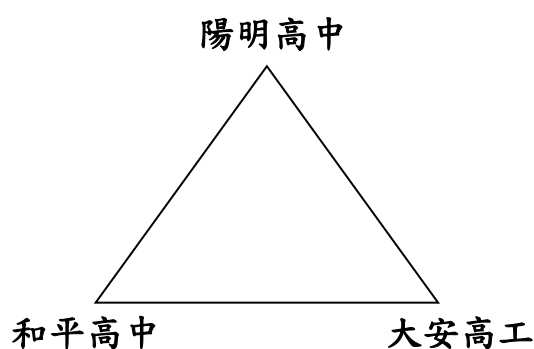

臺北市 110 學年度教育盃中等學校籃球錦標賽賽程表

比賽場地：懷生國中(大安區忠孝東路 3 段 248 巷 30 號)

比賽組別：國中女子甲級 預賽、決賽

國中女子乙級 預賽、決賽

日期	比賽時間	場次	組別	淺色隊 ⊕ 深色隊	成績
11/1 (一)	9:00	1	國女乙預 A	明湖國中 ⊕ 蘭雅國中	:
	10:00	2	國女乙預 B	景美國中 ⊕ 介壽國中	:
	11:00	3	國女甲預 A	民族實中 ⊕ 陽明國中	:
	12:00	4	國女甲預 B	懷生國中 ⊕ 景興國中	:
11/2 (二)	9:00	5	國女乙預 A	蘭雅國中 ⊕ 龍門國中	:
	10:00	6	國女乙預 B	介壽國中 ⊕ 大直國中	:
	11:00	7	國女甲預 A	陽明國中 ⊕ 石牌國中	:
	12:00	8	國女甲預 B	景興國中 ⊕ 金華國中	:
11/3 (三)	9:00	9	國女乙預 A	龍門國中 ⊕ 明湖國中	:
	10:00	10	國女乙預 B	大直國中 ⊕ 景美國中	:
	11:00	11	國女甲預 A	石牌國中 ⊕ 民族實中	:
	12:00	12	國女甲預 B	金華國中 ⊕ 懷生國中	:
11/4 (四)	9:00	13	國女乙決	A1 ⊕ B2	:
	10:00	14	國女乙決	A2 ⊕ B1	:
	11:00	15	國女甲決	A3 ⊕ B3	:
	12:00	16	國女甲決	A1 ⊕ B2	:
11/5 (五)	9:00	17	國女乙決	B2 ⊕ A2	:
	10:00	18	國女乙決	B1 ⊕ A1	:
	11:00	19	國女甲決	A2 ⊕ B1	:
	12:00	20	國女甲決	B2 ⊕ A2	:
	13:00	21	國女甲決	B1 ⊕ A1	:

臺北市 110 學年度教育盃中等學校籃球錦標賽賽程表

比賽場地：興雅國中(臺北市信義區松德路 168 巷 15 號)

比賽組別：高中(職)男子甲級預賽

高中(職)男子乙級預賽

國中男子乙級預賽、複賽

國中男子甲級決賽

日期	比賽時間	場次	組別	淺色隊 ⊕ 深色隊	成績
10/16 (六)	9:00	1	高男乙預 F	內湖高工 ⊕ 延平高中	:
	10:00	2	高男乙預 F	松山工農 ⊕ 大安高工	:
	11:00	3	高男乙預 G	泰北高中 ⊕ 復興高中	:
	12:00	4	高男乙預 G	育成高中 ⊕ 中崙高中	:
	13:00	5	高男乙預 H	士林高商 ⊕ 大誠高中	:
	14:00	6	高男乙預 H	師大附中 ⊕ 大直高中	:
10/17 (日)	9:00	7	高男乙預 F	延平高中 ⊕ 松山工農	:
	10:00	8	高男乙預 F	大安高工 ⊕ 內湖高工	:
	11:00	9	高男乙預 G	中崙高中 ⊕ 泰北高中	:
	12:00	10	高男乙預 G	復興高中 ⊕ 育成高中	:
	13:00	11	高男乙預 H	大誠高中 ⊕ 師大附中	:
	14:00	12	高男乙預 H	大直高中 ⊕ 士林高商	:
10/18 (一)	9:00	13	國男乙預 F	明德國中 ⊕ 古亭國中	:
	10:00	14	高男乙預 F	內湖高工 ⊕ 松山工農	:
	11:00	15	高男乙預 F	延平高中 ⊕ 大安高工	:
	12:00	16	高男乙預 G	育成高中 ⊕ 泰北高中	:
	13:00	17	高男乙預 G	中崙高中 ⊕ 復興高中	:
	14:00	18	高男乙預 H	士林高商 ⊕ 師大附中	:
	15:00	19	高男乙預 H	大誠高中 ⊕ 大直高中	:
	16:00	20	高男甲預 D	南湖高中 ⊕ 中正高中	:
10/19 (二)	9:00	21	國男乙預 A	延平中學 ⊕ 懷生國中	:
	10:00	22	國男乙預 B	立人中學 ⊕ 再興中學	:
	11:00	23	國男乙預 L	中崙國中 ⊕ 內湖國中	:
	12:00	41	國男甲決(5-8)	大安 A3 ⊕ B4 景興	:

日期	比賽時間	場次	組 別	淺色隊 ⊕ 深色隊	成績
10/20 (三)	9 : 00	24	國男乙預 B	再興中學 ⊕ 弘道國中	:
	10 : 00	25	國男乙預 F	古亭國中 ⊕ 大直國中	:
	11 : 00	26	國男乙預 L	敦化國中 ⊕ 中崙國中	:
	12 : 00	45	國男甲決(5-8)	景興 B4 ⊕ A4 興雅	:
10/21 (四)	9 : 00	27	國男乙預 F	大直國中 ⊕ 明德國中	:
	10 : 00	28	國男乙預 B	弘道國中 ⊕ 立人中學	:
	11 : 00	29	國男乙預 L	內湖國中 ⊕ 敦化國中	:

臺北市 110 學年度教育盃中等學校籃球錦標賽賽程表

比賽場地：臺北市立永春高中（信義區松山路 654 號）

比賽組別：教職員工男子組單淘汰賽

日期	比賽時間	場次	組別	(淺)比賽球隊(深)		成績	
10/01	18:00	五	教男組決	大安高工	VS	永春高中	:
	19:00	三	教男組決	華江高中	VS	百齡高中	:
	20:00	九	教男組決	南港高中	VS	和平高中	:
10/02	12:00	一	教男組決	復興實中	VS	復興高中	:
	13:00	二	教男組決	介壽國中	VS	士林高商	:
	14:00	六	教男組決	育成高中	VS	師大附中	:
	15:00	四	教男組決	中崙高中	VS	芳和實中	:
	16:00	七	教男組決	龍門國中	VS	開南商工	:
	17:00	八	教男組決	明倫高中	VS	陽明高中	:
	18:00	十七	教男組決	九勝	VS	成淵高中	:
10/03	09:00	十	教男組決	再興中學	VS	一勝	:
	10:00	十二	教男組決	內湖高中	VS	三勝	:
	11:00	十三	教男組決	四勝	VS	木柵高工	:
	12:00	十五	教男組決	六勝	VS	建國中學	:
	13:00	十六	教男組決	七勝	VS	八勝	:
	14:00	十一	教男組決	二勝	VS	興雅國中	:
10/07	18:00	十四	教男組決	延平中學	VS	五勝	:
10/12	19:00	十八	教男組決	十勝	VS	十一勝	:
	20:00	十九	教男組決	十二勝	VS	十三勝	:
10/13	19:00	二十	教男組決	十四勝	VS	十五勝	:
	20:00	二十一	教男組決	十六勝	VS	十七勝	:
10/14	18:00	二十二	教男組決	十八勝	VS	十九勝	:
	19:00	二十三	教男組決	二十勝	VS	二十一勝	:
10/15	19:00	二十四	教男組決	二十二敗	VS	二十三敗	:
	20:00	二十五	教男組決	二十二勝	VS	二十三勝	:

臺北市 110 學年度教育盃中等學校籃球錦標賽賽程表

比賽場地：臺北市立永春高中（信義區松山路 654 號）

比賽組別：教職員工女子組決賽

日期	比賽時間	場次	組別	(淺)比賽球隊(深)		成績	
10/07	19:00	一	教女組決	陽明高中	VS	和平高中	:
10/12	18:00	二	教女組決	和平高中	VS	大安高工	:
10/13	18:00	三	教女組決	大安高工	VS	陽明高中	:

臺北市 110 學年度教育盃中等學校籃球錦標賽賽程表

比賽場地：臺北市立永春高中（信義區松山路 654 號）

比賽組別：高中（職）女子甲組決賽

日期	比賽時間	場次	組 別	(淺)比賽球隊(深)			成績
10/15	17:00	一	高女甲決	北一女中	VS	南湖高中	:
	18:00	二	高女甲決	北一女中	VS	永春高中	:
10/19	17:00	三	高女甲決	南湖高中	VS	陽明高中	:
	18:00	四	高女甲決	永春高中	VS	陽明高中	:
10/22	17:00	五	高女甲決	陽明高中	VS	北一女中	:
	18:00	六	高女甲決	永春高中	VS	南湖高中	:

臺北市 110 學年度教育盃中等學校籃球錦標賽賽程表

比賽場地：臺北市立永春高中（信義區松山路 654 號）

比賽組別：高中（職）女子乙組預、決賽

日期	比賽時間	場次	組 別	(淺)比賽球隊(深)			成績
10/15	10:00	一	高女乙預 A	中山女中	VS	萬芳高中	:
	11:00	二	高女乙預 A	泰北高中	VS	大直高中	:
	12:00	三	高女乙預 B	松山高中	VS	華江高中	:
	13:00	四	高女乙預 B	育成高中	VS	大誠高中	:
10/16	12:00	五	高女乙預 B	華江高中	VS	大誠高中	:
	13:00	六	高女乙預 B	內湖高中	VS	育成高中	:
	14:00	七	高女乙預 A	中山女中	VS	泰北高中	:
	15:00	八	高女乙預 A	萬芳高中	VS	大直高中	:
	16:00	九	高女乙預 B	松山高中	VS	內湖高中	:
	17:00	十	高女乙預 B	育成高中	VS	華江高中	:
10/17	12:00	十一	高女乙預 B	內湖高中	VS	大誠高中	:
	13:00	十二	高女乙預 B	松山高中	VS	育成高中	:
	14:00	十三	高女乙預 A	萬芳高中	VS	泰北高中	:
	15:00	十四	高女乙預 A	中山女中	VS	大直高中	:
	16:00	十五	高女乙預 B	大誠高中	VS	松山高中	:
	17:00	十六	高女乙預 B	華江高中	VS	內湖高中	:
10/20	14:00	十七	高女乙決(1-4 名)	B1	VS	A2	:
	15:00	十八	高女乙決(1-4 名)	B2	VS	A1	:
10/21	09:00	十九	高女乙決(1-4 名)	A2	VS	B2	:
	10:00	二十	高女乙決(1-4 名)	A1	VS	B1	:

臺北市 110 學年度教育盃中等學校籃球錦標賽賽程表

比賽場地：永吉國中(信義區松隆路 161 號)

比賽組別：2.國中男子乙組預賽(A.B.F.L 未排入該次賽程，待施打疫苗後 15 天再繼續編排賽程)。

4.國中男子甲組預賽、決賽

日期	比賽時間	場次	組別	淺色隊 ⊕ 深色隊	成績
09/23 (四)	09:00	1	國男乙預 D	南門國中 ⊕ 南港高中	:
	10:00	2	國男乙預 H	復興實中 ⊕ 景美國中	:
	11:00	3	國男乙預 I	實踐國中 ⊕ 東山國中	:
	12:00	4	國男乙預 J	至善國中 ⊕ 北政國中	:
	13:00	5	國男甲預 A	信義國中 ⊕ 興雅國中	:
	14:10	6	國男甲預 A	新民國中 ⊕ 大安國中	:
	15:20	7	國男甲預 B	金華國中 ⊕ 麗山國中	:
	16:30	8	國男甲預 B	永吉國中 ⊕ 東湖國中	:
09/24 (五)	9:00	9	國男乙預 H	景美國中 ⊕ 石牌國中	:
	10:00	10	國男乙預 I	東山國中 ⊕ 蘭雅國中	:
	11:00	11	國男乙預 J	北政國中 ⊕ 政大附中	:
	12:00	12	國男乙預 D	南港高中 ⊕ 中正國中	:
	13:00	13	國男甲預 A	大安國中 ⊕ 信義國中	:
	14:10	14	國男甲預 A	興雅國中 ⊕ 新民國中	:
	15:20	15	國男甲預 B	景興國中 ⊕ 東湖國中	:
	16:30	16	國男甲預 B	麗山國中 ⊕ 永吉國中	:
09/25 (六)	9:00	17	國男乙預 I	蘭雅國中 ⊕ 實踐國中	:
	10:00	18	國男乙預 J	政大附中 ⊕ 至善國中	:
	11:00	19	國男乙預 D	中正國中 ⊕ 南門國中	:
	12:00	20	國男乙預 H	石牌國中 ⊕ 復興實中	:
	13:00	21	國男甲預 A	信義國中 ⊕ 新民國中	:
	14:10	22	國男甲預 A	興雅國中 ⊕ 大安國中	:
	15:20	23	國男甲預 B	東湖國中 ⊕ 金華國中	:
	16:30	24	國男甲預 B	永吉國中 ⊕ 景興國中	:
09/26 (日)	9:00	25	國男乙預 C	忠孝國中 ⊕ 民生國中	:
	10:00	26	國男乙預 E	龍門國中 ⊕ 介壽國中	:
	11:00	27	國男乙預 G	仁愛國中 ⊕ 芳和實中	:
	12:00	28	國男乙預 K	靜心國中 ⊕ 桃源國中	:
	13:00	29	國男甲預 B	麗山國中 ⊕ 東湖國中	:
	14:10	30	國男甲預 B	金華國中 ⊕ 景興國中	:

日期	比賽時間	場次	組別	淺色隊 ⊕ 深色隊	成績
09/27 (一)	11:00	31	國男乙預 K	天母國中 ⊕ 靜心國中	:
	12:00	32	國男乙預 E	介壽國中 ⊕ 濱江國中	:
	13:00	33	國男乙預 G	芳和實中 ⊕ 明湖國中	:
	14:10	34	國男乙預 C	民生國中 ⊕ 士林國中	:
	15:20	35	國男甲預 B	景興國中 ⊕ 麗山國中	:
	16:30	36	國男甲預 B	永吉國中 ⊕ 金華國中	:
09/28 (二)	09:00	37	國男乙預 G	明湖國中 ⊕ 仁愛國中	:
	10:00	38	國男乙預 K	桃源國中 ⊕ 天母國中	:
	11:00	39	國男乙預 C	士林國中 ⊕ 忠孝國中	:
	12:00	40	國男乙預 E	濱江國中 ⊕ 龍門國中	:
	13:00	41	國男甲決(5-8)	A3 ⊕ B4	移至興雅國中 比賽
	14:10	42	國男甲決(5-8)	A4 ⊕ B3	:
	15:20	43	國男甲決(1-4)	A1 ⊕ B2	:
	16:30	44	國男甲決(1-4)	A2 ⊕ B1	:
09/29 (三)	13:00	45	國男甲決(5-8)	B4 ⊕ A4	移至興雅國中 比賽
	14:10	46	國男甲決(5-8)	B3 ⊕ A3	:
	15:20	47	國男甲決(1-4)	B2 ⊕ A2	:
	16:30	48	國男甲決(1-4)	B1 ⊕ A1	:

臺北市 110 學年度教育盃中等學校籃球錦標賽賽程表

比賽場地：永吉國中(信義區松隆路 161 號)

比賽組別：高中（職）男子甲級預賽、決賽

高中（職）男子乙級預賽、複賽、決賽

國中男子乙級複賽、決賽

日期	比賽時間	場次	組別	淺色隊 ⊕ 深色隊	成績
10/16 (六)	9:00	49	高男乙預 A	復興實中 ⊕ 明倫高中	:
	10:00	50	高男乙預 B	內湖高中 ⊕ 松山家商	:
	11:00	51	高男乙預 C	再興高中 ⊕ 南港高工	:
	12:00	52	高男乙預 D	滬江高中 ⊕ 東山高中	:
	13:00	53	高男乙預 E	景文高中 ⊕ 南港高中	:
	14:10	54	高男甲預 A	松山高中 ⊕ 和平高中	:
	15:20	55	高男甲預 B	永春高中 ⊕ 開南中學	:
	16:30	56	高男甲預 C	成功高中 ⊕ 私立大同高中	:
10/17 (日)	9:00	57	高男乙預 B	松山家商 ⊕ 西松高中	:
	10:00	58	高男乙預 C	南港高工 ⊕ 政大附中	:
	11:00	59	高男乙預 D	東山高中 ⊕ 大同高中	:
	12:00	60	高男乙預 E	南港高中 ⊕ 陽明高中	:
	13:00	61	高男乙預 A	明倫高中 ⊕ 萬芳高中	:
	14:10	62	高男甲預 B	開南中學 ⊕ 強恕高中	:
	15:20	63	高男甲預 C	私立大同高中 ⊕ 木柵高中	:
	16:30	64	高男甲預 A	和平高中 ⊕ 建國中學	:
10/18 (一)	9:00	65	高男乙預 D	大同高中 ⊕ 滬江高中	:
	10:00	66	高男乙預 A	萬芳高中 ⊕ 復興實中	:
	11:00	67	高男乙預 C	政大附中 ⊕ 再興高中	:
	12:00	68	高男乙預 B	西松高中 ⊕ 內湖高中	:
	13:00	69	高男乙預 E	陽明高中 ⊕ 景文高中	:
	14:10	70	高男甲預 C	木柵高中 ⊕ 成功高中	:
	15:20	71	高男甲預 B	強恕高中 ⊕ 永春高中	:
	16:30	72	高男甲預 A	建國中學 ⊕ 松山高中	:

日期	比賽時間	場次	組別	淺色隊 ⊕ 深色隊	成績
10/19 (二)	9:00	73	高男乙複一	A1⊕E1	:
	10:00	74	高男乙複一	C1⊕G1	:
	11:00	75	高男乙複二	B1⊕F1	:
	12:00	76	高男乙複二	D1⊕H1	:
	13:10	77	高男甲複(一)	A1⊕C2	:
	14:20	78	高男甲複(二)	B1⊕D2	:
	15:30	79	高男甲複(三)	C1⊕A2	:
	16:40	80	高男甲複(四)	D1⊕B2	:
10/20 (三)	9:00	81	高男乙複二	F1⊕D1	:
	10:00	82	高男乙複二	H1⊕B1	:
	11:00	83	高男乙複一	E1⊕C1	:
	12:00	84	高男乙複一	G1⊕A1	:
	13:10	85	高男甲複(五)	一勝⊕二勝	:
	14:20	86	高男甲複(六)	三勝⊕四勝	:
	15:30	87	高男甲複(七)	一敗⊕二敗	:
	16:40	88	高男甲複(八)	三敗⊕四敗	:
10/21 (四)	9:00	89	高男乙複一	A1⊕C1	:
	10:00	90	高男乙複一	E1⊕G1	:
	11:00	91	高男乙複二	B1⊕D1	:
	12:00	92	高男乙複二	F1⊕H1	:
	13:10	93	高男甲決(九)	七敗⊕八敗	:
	14:20	94	高男甲決(十)	七勝⊕八勝	:
	15:30	95	高男甲決(十一)	五敗⊕六敗	:
	16:40	96	高男甲決(十二)	五勝⊕六勝	:
10/22 (五)	9:00	97	國男乙複一	E1⊕I1	:
	10:00	98	國男乙複二	J1⊕B1	:
	11:00	99	國男乙複三	G1⊕K1	:
	12:00	100	國男乙複四	H1⊕L1	:
	13:00	101	高男乙決(5-8)	一季⊕二殿	:
	14:00	102	高男乙決(5-8)	一殿⊕二季	:
	15:00	103	高男乙決(1-4)	一冠⊕二亞	:
	16:00	104	高男乙決(1-4)	一亞⊕二冠	:

日期	比賽時間	場次	組別	淺色隊 ⊕ 深色隊	成績
10/23 (六)	9:00	105	國男乙複一	I1⊕A1	:
	10:00	106	國男乙複二	F1⊕J1	:
	11:00	107	國男乙複三	K1⊕C1	:
	12:00	108	國男乙複四	L1⊕D1	:
	13:00	109	高男乙決(5-8)	二殿⊕一殿	:
	14:00	110	高男乙決(5-8)	二季⊕一季	:
	15:00	111	高男乙決(1-4)	二亞⊕一亞	:
	16:00	112	高男乙決(1-4)	二冠⊕一冠	:
10/24 (日)	9:00	113	國男乙複一	A1⊕E1	:
	10:00	114	國男乙複二	B1⊕F1	:
	11:00	115	國男乙複三	C1⊕G1	:
	12:00	116	國男乙複四	D1⊕H1	:
10/25 (一)	9:00	117	國男乙決(5-8)	一亞⊕二亞	:
	10:00	118	國男乙決(5-8)	三亞⊕四亞	:
	11:00	119	國男乙決(1-4)	一冠⊕二冠	:
	12:00	120	國男乙決(1-4)	三冠⊕四冠	:
10/26 (二)	9:00	121	國男乙決(5-8)	二亞⊕三亞	:
	10:00	122	國男乙決(5-8)	四亞⊕一亞	:
	11:00	123	國男乙決(1-4)	二冠⊕三冠	:
	12:00	124	國男乙決(1-4)	四冠⊕一冠	:
10/27 (三)	9:00	125	國男乙決(5-8)	一亞⊕三亞	:
	10:00	126	國男乙決(5-8)	二亞⊕四亞	:
	11:00	127	國男乙決(1-4)	一冠⊕三冠	:
	12:00	128	國男乙決(1-4)	二冠⊕四冠	: